

Owner's Manual

Innova Portable air conditioner

Model: IGPCX-27-1

Important!

The appliance must be installed, operated and stored in a room with a floor area larger than 10 m².

Användarhandbok

Innova portabel luftkonditionering

Modell: IGPCX-27-1

Viktigt!

Apparaten måste installeras, användas och förvaras i ett utrymme med en golvyta större än 10 m².

Käyttäjän opas

Innova Siirrettävä ilmanjäähdytin

Malli: IGPCX-27-1

Tärkeää!

Laite on asennettava, sitä on käytettävä ja säilytettävä tilassa, jonka lattian pinta-ala on yli 10 m².

Thank you for choosing our product.
Please read this Owner's Manual carefully before
operation and retain it for future reference.

Tack för att du valt vår produkt.
Läs noga denna bruksanvisning före
användning och spara den för framtida behov.

Kiitos tuotteemme valinnasta.
Lue tämä käyttäjän opas huolellisesti ennen käyttöä
ja säilytä se myöhempää käyttöä varten.

Sisältö

Käyttöilmoitukset

Kylmäaine	3
Turvallisuusvaroitus	4
Käyttöympäristö	5
Osien tunnistaminen	6

Käyttöopas

Ohjauspaneeli	7
Kaukosäätimen painikkeet	9
Näyttöruudun kuvakkeet	9
Kaukosäätimen painikkeiden käyttäminen	10
Yhdistelmäpainikkeiden käyttäminen	14
Käyttöopas	14
Kaukosäätimen paristojen vaihtaminen	14

Huolto

Puhdistus ja huolto	15
---------------------	----

Toimintahäiriöt

Toimintahäiriön analyysi	17
--------------------------	----

Asennusilmoitus

Asennuksen varotoimet	20
Valmistelu ennen asennusta	22

Asentaminen

Kaapelikoukkujen asentaminen	23
Kerätyn veden poistaminen	24
Asennus kaksipuitteiseen ikkunaan (valinnainen)	26
Asennus liukuikkunaan (valinnainen)	29
Lämmönpoistoputken asennus ja purkaminen	32

Tätä laitetta ei ole tarkoitettu fyysisiltä tai henkisiltä kyvyiltään tai aisteiltaan rajoittuneiden taikka kokemusta ja tietoa vailla olevien henkilöiden (eikä lasten) käyttöön, jollei heitä valvo tai ohjaa laitteen käytössä joku, joka vastaa heidän turvallisuudestaan. Lapsia on kiellettävä leikkimästä laitteella.



Tämä merkintä tarkoittaa, että tuotetta ei saa hävittää kotitalousjätteiden mukana EU:n alueella. Valvomattomien jätteiden ympäristölle tai ihmisten terveydelle mahdollisesti aiheutuvien haitta-vaikutusten torjumiseksi kierrätä tuote vastuullisesti, mikä edistää aineellisten resurssien kestävää käyttöä. Toimita käytetty laite keräyspisteeseen tai ota yhteyttä tuotteen myyjään. Näin varmistat, että tuote kierrätetään ympäristöä vahingoittamatta.

Symbolien selitykset



Tämä merkki varoittaa vaaratilanteesta, joka johtaa kuolemaan tai vakavaan loukkaantumiseen.



Tämä merkki varoittaa vaaratilanteesta, joka voi johtaa kuolemaan tai vakavaan loukkaantumiseen.



Tämä merkki varoittaa vaaratilanteesta, joka voi johtaa lievään tai kohtalaiseen loukkaantumiseen.



Tämä merkki viittaa tärkeään, mutta ei vaaratilanteeseen liittyvään tietoon, käytetään omaisuuteen kohdistuvasta vahingosta ilmoittamiseen.



Tämä merkki varoittaa vaaratilanteesta, jossa on merkintä VAROITUS tai VAARA.

Vastuun poissulkeminen

Valmistaja ei vastaa henkilövahingoista tai omaisuuden menetyksistä, jotka johtuvat seuraavista syistä.

1. Tuotteen vaurioituminen virheellisen käytön tai väärinkäytön vuoksi;
2. Tuotteen muuttaminen, muokkaaminen, huoltaminen tai käyttäminen muiden laitteiden kanssa noudattamatta valmistajan käyttöohjetta;
3. Tarkastuksen jälkeen tuotevian todetaan johtuvan suoraan syövyttävästä kaasusta;
4. Tarkastuksen jälkeen vikojen todetaan johtuvan virheellisestä toiminnasta tuotteen kuljetuksen aikana;
5. Laitteen käyttäminen, korjaaminen tai huoltaminen noudattamatta käyttöohjetta tai siihen liittyviä määräyksiä;
6. Tarkastuksen jälkeen ongelman tai erimielisyyden todetaan johtuvan muiden valmistajien osien ja komponenttien ominaisuuksista tai suorituskyvystä;
7. Vaurio johtuu luonnonkatastrofista, virheellisestä käyttöympäristöstä tai ylivoimaisesta esteestä.



Laite sisältää syttyvää kaasua R290.



Ennen kuin käytät laitetta, lue ensin käyttäjän opas.



Ennen kuin asennat laitteen, lue ensin asennusopas.



Ennen kuin korjaat laitetta, lue ensin huolto-opas.

Kylmäaine

- Ilmanjäähdytyn vaatii toimiakseen, että järjestelmässä kiertää erityistä kylmäainetta. Kylmäaineena käytetään erikoispuhdistettua fluoridia R290.
- Kylmäaine on syttyvää ja hajutonta. Lisäksi se voi aiheuttaa räjähdyksen tietyissä olosuhteissa.
- Verrattuna yleisimpiin kylmäaineisiin R290 on saastuttamaton kylmäaine, joka ei vahingoita otsonikerrosta. Vaikutus kasvihuoneilmioon on myös alhaisempi. R290-aineella on erittäin hyvät termodynaamiset ominaisuudet, jotka varmistavat erittäin korkean energiatehokkuuden. Yksiköitä ei tämän johdosta tarvitse täyttää usein.
- Lisätietoa R290-aineen latausmäärästä on nimikyltissä.

VAROITUS:

- Laite sisältää syttyvää kaasua R290.
- Laite on asennettava, sitä on käytettävä ja säilytettävä tilassa, jonka lattian pinta-ala on yli 10 m².
- Laitetta on säilytettävä tilassa, jossa ei käytetä jatkuvasti sytytyslähteitä (esimerkiksi: avotuli, kaasulaite tai sähkölämmitin.)
- Laitetta on säilytettävä hyvin tuuletetussa tilassa, jossa huoneen koko vastaa käytölle määritettyä pinta-alaa.
- Laitetta on säilytettävä siten, että mekaanisten vaurioiden syntyminen voidaan estää.
- Pidä kaikki vaaditut tuuletusaukot avoimina.
- Älä puhkaise tai polta.
- Huomaa, että kylmäaineet eivät saa haista.
- Älä käytä sulatusprosessin tai puhdistuksen nopeuttamiseen muita kuin valmistajan suosittelemia keinoja.
- Huolto on suoritettava ainoastaan valmistajan suosittelemalla tavalla.
- Jos laitteen korjaus on tarpeen, ota yhteys lähimpään valtuutettuun huoltoliikkeeseen.
- Valtuuttamattoman henkilön tekemät korjaukset voivat olla vaarallisia.
- Kansallisten kaasusäädösten noudattaminen on varmistettava.

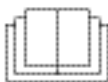

Turvallisuusvaroitukset

- Käytä maadoitettua virtalähdettä. Varmista, että maadoitus on luotettava.
- Jos verkkokaapeli on vahingoittunut, se täytyy vaihdattaa valmistajalla, huoltoliikkeessä tai pätevällä ammattihenkilöllä, jotta vältetään vaaratilanteita.
- Jos esiintyy poikkeavia olosuhteita (esim. palaneen haju), katkaise virta heti ja ota yhteys paikalliseen jälleenmyyjään.
- Älä roiskuta tai kaada vettä ilmanjäähdyttimeen. Muussa tapauksessa seurauksena voi olla oikosulku tai ilmanjäähdyttimen vaurioituminen.
- Jos käytetään tyhjennysletkua, ympäristön lämpötila ei saa olla alle 0 °C. Muussa tapauksessa ilmanjäähdyttimeen saattaa vuotaa vettä.
- Laitetta ei saa käyttää kylpyhuoneessa tai pyykkituvassa.
- Pidä laite kaukana tulenlähteistä tai syttyivistä ja räjähtävistä esineistä.
- Älä korjaa tai pura ilmanjäähdytintä itse.
- Älä työnnä mitään esineitä ilmanjäähdyttimeen.

Käyttöympäristö

- Ilmanjäähdytintä on käytettävä lämpötila-alueella 16 °C – 35 °C.
- Laite on tarkoitettu vain sisäkäyttöön.
- Laite on sijoitettava niin, että pistokkeeseen on helppo pääsy.
- Tämä ilmanjäähdytin on tarkoitettu vain kotikäyttöön, ei kaupalliseen tai teolliseen käyttöön.
- Ilmanjäähdyttimen ympärille on varattava vähintään 30 cm (12 tuumaa) tilaa.
- Älä käytä ilmanjäähdytintä kosteassa ympäristössä.
- Pidä ilmanottoaukko ja ilmanpoistoaukko puhtaina niin, ettei niissä ole esteitä.
- Jäähdytystehon parantamiseksi sulje ovet ja ikkunat käytön ajaksi.
- Aseta ilmanjäähdytin tasaiselle lattialle melun ja värinän välttämiseksi.
- Tämä ilmanjäähdytin laite on varustettu pyörillä. Pyörien tulisi pyöriä tasaisesti lattialla.
- Älä kallista ilmanjäähdytintä tai käännä sitä ympäri. Jos havaitaan jotakin poikkeavaa, katkaise virta välittömästi ja ota yhteys jälleenmyyjään.
- Vältä suoraa auringonvaloa.

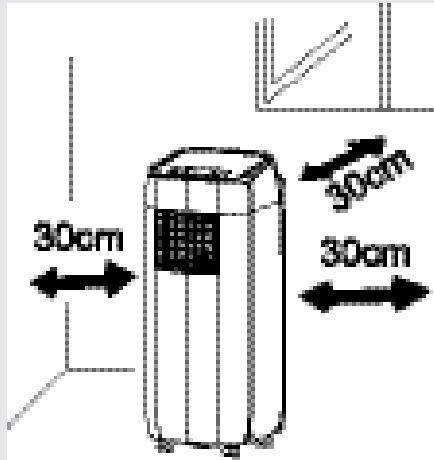

Huomaa:

- Lisää eristysputki tyhjennysletkuun kondensoitumisen estämiseksi.
- Muoviset lisäosat eivät sisälly toimitukseen.

Osien tunnistaminen

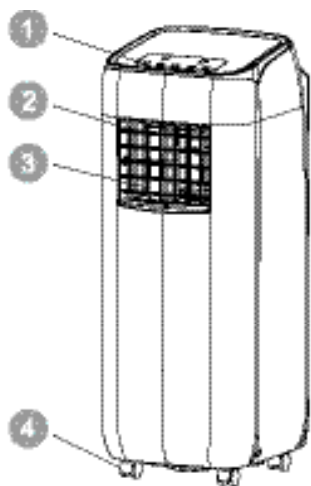

- 1 Ohjauspaneeli
- 2 Ohjaussäleikkö
- 3 Kääntösäleikkö
- 4 Pyörä
- 5 Suodatin
- 6 Liitos
- 7 Lämmönpoistoputki
- 8 Ikkunasovitin
- 9 Virtakaapelin pistoke
- 10 Kaapelikoukku

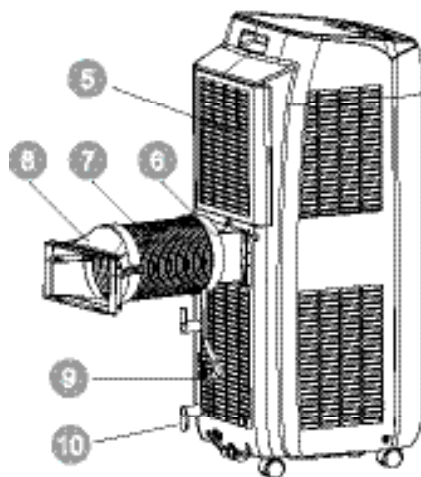

Kaukosäädin

HUOMAA

Älä hävitä lämmönpoistoputkea ja muita asennustarvikkeita.

Ohjauspaneeli

Ohjauspaneelin toiminnot

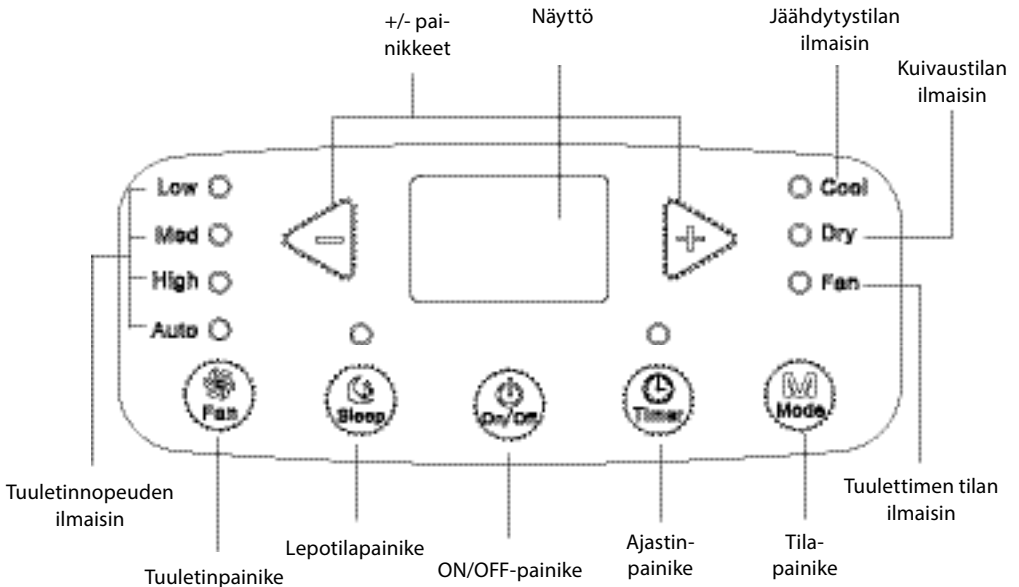

Ohjauspaneelin käyttö

Huomaa:

- Kun virta kytetään päälle, ilmanjäähdyttimestä kuuluu ääni. Tämän jälkeen voit käyttää ilmanjäähdytintä kaukosäätimellä.
- ON-tilassa ilmanjäähdyttimestä kuuluu ääni aina, kun painetaan ohjauspaneelin painiketta. Samalla vastaava ohjauspaneelin ilmaisin syttyy.
- OFF-tilassa ohjauspaneelin näytössä ei näy mitään.
- ON-tilassa ohjauspaneelin näytössä näkyy asetettu jäähdytystilan lämpötila, kun taas muissa tiloissa näyttöä ei ole.

1 ON/OFF-painike

Ilmanjäähdytintä kytetään päälle ja pois tällä painikkeella.

2 +/- painikkeet

Paina jäähdytystilassa "+" tai "-" painiketta, jos haluat suurentaa tai pienentää asetettua lämpötilaa 1 °C:llä. Lämpötilan säätöalue on 16 °C – 30 °C. Auto-, kuivaus- tai puhallintilassa tällä painikkeella ei ole toimintoa.

Ohjauspaneeli

3 Tilapainike

Tätä painiketta painettaessa tila vaihtuu alla olevan järjestyksen mukaan:

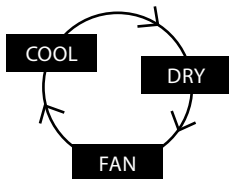

COOL: Tässä tilassa jäähdystystilan ilmaisin syttyy. Näytöllä näkyy asetettu lämpötila. Lämpötilan säätöalue on 16 °C – 30 °C.

DRY: Tässä tilassa kuivaustilan ilmaisin syttyy. Näytöllä ei näytetä mitään.

FAN: Tässä tilassa ilmanjähdytyn puhalttaa ainoastaan tuulettimena. Tuulettimen ilmaisin syttyy.
Näytöllä ei näytetä mitään.

4 Tuuletinpainike

Tätä painiketta painettaessa tuulettimen nopeus vaihtuu järjestyksessä "hidas → keski → nopea → auto → hidas".

5 Ajastin

Siirry ajastimen asetustilaan painamalla ajastinpainiketta. Säädä ajastimen asetusta tässä tilassa painamalla painiketta "+" tai "-". Ajastimen asetus suurenee tai pienenee asteittain 0,5 tunnilla kerrallaan 10 tuntiin asti, kun painetaan "+" tai "-". Ajastimen asetus suurenee tai pienenee 1 tunnilla, kun painetaan "+" tai "-" ajan ollessa yli 10 tuntia.

Kun ajastinasetus on valmis, laite näyttää lämpötilan, jos mitään toimintoa ei suoriteta 5 sekunnin kuluessa. Jos ajastintoiminto käynnistetään, ylempi ilmaisin säilyttää näyttötilan. Muussa tapauksessa ei näytetä mitään. Ajastintila voidaan peruuttaa painamalla ajastintilassa uudelleen ajastinpainiketta.

6 Lepotila

Siirry lepotilaan painamalla lepotilapainiketta. Jos laite toimii jäähdystystilassa, kun valitset lepotilan, esiasetettu lämpötila nousee 1 °C:llä 1 tunnin kuluessa; esiasetettu lämpötila nousee 2 °C:llä 2 tunnin kuluessa, ja sitten laite jatkaa toimintaa tässä lämpötilassa. Lepotila ei ole käytettävissä tuuletintilassa tai kuivaustilassa. Jos lepotointo käynnistetään, ylempi ilmaisin säilyttää näyttötilan. Muussa tapauksessa ei näytetä mitään.

Kaukosäätimen painikkeet

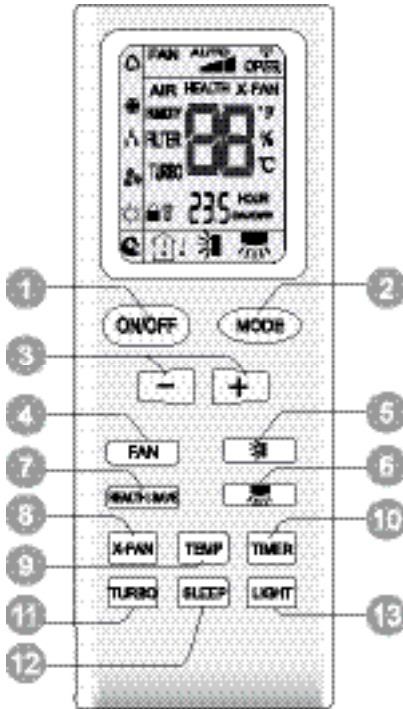

- 1 ON/OFF-painike
- 2 MODE-painike
- 3 +/- painikkeet
- 4 FAN-painike
- 5 painike *
- 6 painike *
- 7 HEALTH | SAVE-painike *
- 8 X-FAN-painike
- 9 TEMP-painike
- 10 TIMER-painike
- 11 TURBO-painike *
- 12 SLEEP-painike
- 13 LIGHT-painike

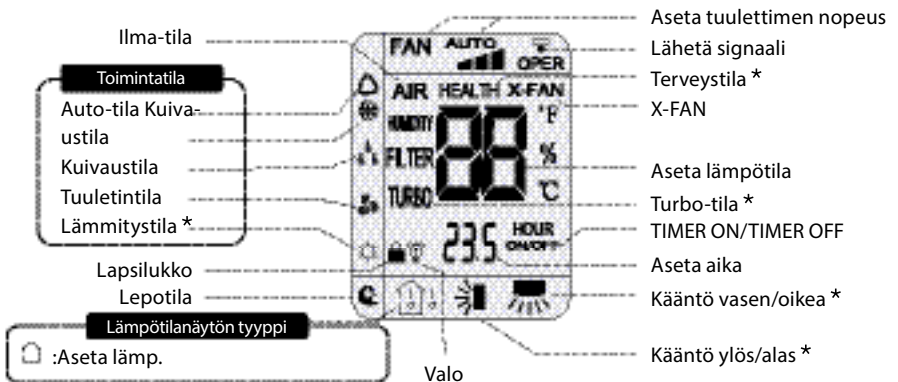

Näyttöruudun kuvakkeet



* Ei saatavilla tähän malliin

Kaukosäätimen painikkeiden käyttäminen

Huomaa:

- Tämä on yleiskäyttöinen kaukosäädin, jota voidaan käyttää eri ilmastointilaitemalleille, joissa on useita toimintoja. Jos painat sitä toimintoa vastaavaa painiketta, jota omassa mallissasi ei ole, laite säilyttää alkuperäisen toimintatilansa.
- Kun virta kytketään päälle, ilmanjäähdyttimestä kuuluu ääni. Toimintailmaisin "  " palaa (väri vaihtelee mallin mukaan). Voit käyttää ilmanjäähdytintä kaukosäätimellä.
- Aina kun ON-tilassa painetaan kaukosäätimen painiketta, kaukosäätimen signaalikuvake "  " vilkkuu kerran. Ilmanjäähdyttimestä kuuluu ääni sen merkiksi, että signaali on lähetetty ilmanjäähdyttiin.
- OFF-tilassa kaukosäätimen näytöllä näytetään asetettu lämpötila. ON-tilassa kaukosäätimen näyttöruudulla näytetään vastaavan käynnistystoiminnon kuva.



1 ON/OFF-painike

Tämän painikkeen painaminen käynnistää laitteen. Kytke laite pois päältä painamalla tätä painiketta uudelleen.

2 MODE-painike

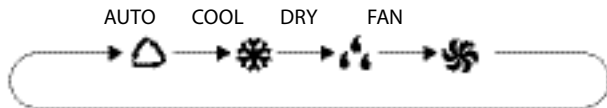
Paina tätä painiketta valitaksesi haluamasi toimintatilan.



- Kun AUTO-tila on valittu, ilmanjäähdytintä toimii automaattisesti ympäristön lämpötilan mukaan. Asetettua lämpötilaa ei voi säätää eikä myöskään näyttää. Voit säätää tuulettimen nopeutta painamalla "FAN"-painiketta.
- Kun valitaan COOL-tila, ilmanjäähdytintä toimii jäähdytystilassa. Laitteen jäähdytysilmaisin "  " palaa (tämä ilmaisin ei ole saatavana kaikissa malleissa). Säädä asetettua lämpötilaa painamalla "+" tai "-". Voit säätää tuulettimen nopeutta painamalla "FAN"-painiketta.
- Kun valitaan DRY-tila, ilmanjäähdytintä toimii kuivaustilassa alhaisella nopeudella. Laitteen kuivausilmaisin "  " palaa (tämä ilmaisin ei ole saatavana kaikissa malleissa). Tuulettimen nopeutta ei voi säätää kuivaustilassa.
- Kun valitaan FAN-tila, ilmanjäähdytintä toimii ainoastaan tuuletintilassa; laitteen kaikki tilailmaisimet ovat sammuneina. Toimintailmaisin palaa. (Tämä ilmaisin ei ole saatavana kaikissa malleissa). Voit säätää tuulettimen nopeutta painamalla "FAN"-painiketta.

Kaukosäätimen painikkeiden käyttäminen

Huomaa:

Tuuletin käynnistyy 1 – 5 minuutin viiveellä, jotta ei puhalleta kylmää ilmaa lämmitystilan käynnistyessä. (Aika määräytyy ympäristön lämpötilan mukaan.) Lämpötilan asetusalue kaukosäätimessä: 16 °C – 30 °C. Tuuletinnopeuden asetusalue: auto, hidas, keski ja nopea.

3 "+" tai "-" painike

- Aina kun painetaan painiketta "+" tai "-", asetettu lämpötila suurenee tai pienenee 1 °C:llä. Jos pidät painiketta "+" tai "-" painettuna 2 sekuntia, kaukosäätimeen asetettu lämpötila muuttuu nopeasti. Vapauta painike, kun se saavuttaa vaaditun lämpötilan. Myös laitteen lämpötilailmaisain muuttuu vastaavasti. (Lämpötilaa ei voi säätää automaattitilassa).
- Valikoissa TIMER ON, TIMER OFF ja Clock setting voit säätää aikaa painamalla "+"-tai "-"-painiketta. (Lisätietoja on kohdassa TIMER-painike)

4 FAN-painike

Tätä painiketta painamalla voit vaihtaa tuulettimen nopeutta seuraavien väleillä: auto (AUTO), hidas (▲), keski (▲▲), nopea (▲▲▲).

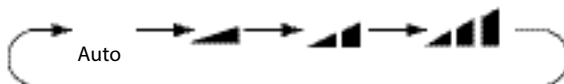

Huomaa:

- AUTO-nopeudella IDU-tuulettinmoottori säätää tuulettimen nopeutta (korkea, keski ja hidas) ympäristön lämpötilan mukaan.
- Tuulettimen nopeus kuivaustilassa on hidas.

Kaukosäätimen painikkeiden käyttäminen

5  painike *

6  painike*

7 HEALTH | SAVE-painike*

8 X-FAN-painike

Kun tätä painiketta painetaan jäähdytys- tai kuivaustilassa, kaukosäätimessä näytetään "X-FAN" ja X-FAN-toiminto käynnistetään. Peruuta X-FAN-toiminto painamalla tätä painiketta uudelleen. "X-FAN" sammuu näytöltä.

Huomaa:

- Kun X-FAN toiminto on aktivoitu ja laite kytketään pois päältä, tuuletin jatkaa toimintaansa hitaalla nopeudella laitteeseen jääneen veden kuivattamiseksi.
- Kun laite toimii X-FAN-tilassa, "X-FAN"-painikkeen painaminen sammuttaa X-FAN-toiminnon. Tuuletin lakkaa toimimasta välittömästi.

9 TEMP-painike

Näytä asetettu lämpötila painamalla tätä painiketta.

10 TIMER-painike

- ON-tilassa tämän painikkeen painaminen kerran kytkee ajastimen pois päältä (TIMER OFF). "HOUR" ja "OFF" vilkkuvat näytöllä. Paina "+"-tai "-"-painiketta 5 sekunnin sisällä säätääksesi ajastimen päällöloaika (TIMER ON). Aina, kun painetaan painiketta "+" tai "-", aika suurenee tai pienenee puolella tunnilla. Pidä "+" tai "-" painettuna, ja 2 sekunnin kuluttua aika muuttuu nopeasti, kunnes saavutat halutun ajan. Vahvasta sen jälkeen painamalla "TIMER"-painiketta. TUNTI- ja OFF-symbolit eivät vilku uudelleen. Peruuta TIMER OFF: Paina "TIMER"-painiketta uudelleen TIMER OFF -tilassa.
- OFF-tilassa tämän painikkeen painaminen kerran kytkee ajastimen päälle (TIMER ON). Katso tarkemmat toimintatiedot kohdasta TIMER OFF. Peruuta TIMER ON: Paina "TIMER"-painiketta uudelleen TIMER ON -tilassa.

Huomaa:

- Ajan asetusalue: 0,5–24 tuntia.
 - Kahden toiminnon välinen ei saa olla yli 5 sekuntia.
- Muussa tapauksessa kaukosäädin poistuu asetustilasta automaattisesti.

* Ei saatavilla tähän malliin

Kaukosäätimen painikkeiden käyttäminen

11 TURBO-painike*

12 LEPOTILApainike

Kun painat tätä painiketta jäähdytyksen aikana, lämmitystila voi käynnistää lepotoiminnon. "🔌"-kuvake näytetään kaukosäätimessä. Peruuta lepotoiminto painamalla tätä painiketta uudelleen. "🔌"-kuvake näytetään kaukosäätimessä.

13 LIGHT-painike

Tämän painikkeen painaminen sammuttaa laitteen näytön valon. "🔌"-kuvake katoa kaukosäätimestä. Sytytä laitteen näytön valo painamalla tätä painiketta uudelleen. "🔌"-kuvake näytetään kaukosäätimessä.

* Ei saatavilla tähän malliin

Yhdistelmäpainikkeiden käyttäminen

Lapsilukkotoiminto

Painikkeiden "+" ja "-" painaminen samanaikaisesti kytkee lapsilukkotoiminnon päälle ja pois.

Kun lapsilukko on aktivoitu, kaukosäätimessä näytetään "🔒"-kuvake.

Jos kaukosäädintä käytetään, "🔒"-kuvake vilkkuu kolme kertaa eikä kaukosäädin lähetä signaalia.

Lämpötilanäytön vaihtotoiminto

Kun laite on sammutettu kaukosäätimellä, paina samanaikaisesti "-"-painiketta ja "MODE"-painiketta samanaikaisesti vaihtaaksesi lämpötilayksikön °C ja °F välillä.

Käyttöopas

1. Kytke pistorasiaan yhdistämisen jälkeen ilmanjähdytyn päälle painamalla kaukosäätimen "ON/OFF"-painiketta.
2. Paina "MODE"-painiketta valitaksesi haluamasi toimintatilan: AUTO, COOL, DRY, FAN.
3. Aseta haluttu lämpötila painamalla "+" tai "-". (Lämpötilaa ei voi säätää automaattitilassa).
4. Paina "FAN"-painiketta ja aseta haluttu tuuletinnopeus: auto, hidas, keski tai nopea.

Kaukosäätimen paristojen vaihtaminen

1. Paina kaukosäätimen kääntöpainiketta, joka on merkitty "OPEN" kuvan mukaisesti, ja paina sitten paristokotelon kantta nuolen suuntaan.
2. Vaihda kaksi 7# (AAA 1.5V) kuivapariistoa ja varmista, että "+" ja "-"-navat ovat oikeaan suuntaan.
3. Aseta paristokotelon kansi paikalleen.

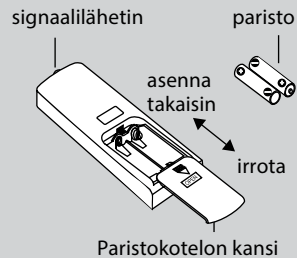

HUOMAA

- Osoita käytön aikana kaukosäätimen signaalilähetin laitteen vastaanotinta kohti.
- Signaalilähettimen ja vastaanottimen välisen etäisyyden ei tulisi olla yli 8 m eikä niiden välissä saa olla esteitä.
- Signaali häiriintyy helposti huoneessa, jossa loisteputkia tai matkapuhelimia; kaukosäätimen on oltava lähellä laitetta käytön aikana.
- Vaihda käytetyt paristot samanlaisiin.
- Jos et käytä kaukosäädintä pitkään aikaan, poista paristot.
- Jos kaukosäätimen näyttö on himmeä tai ei näy, vaihda paristot.

Puhdistus ja huolto

VAROITUS

- Sammuta laite ja irrota pistoke pistorasiasta ennen ilmanjähdyttimen puhdistamista. Muussa tapauksessa on olemassa sähköiskun vaara.
- Älä pese ilmanjähdytintä vedellä. Muussa tapauksessa on olemassa sähköiskun vaara.
- Älä käytä haihtuvia nesteitä (kuten tinneriä tai bensiiniä) ilmanjähdyttimen puhdistamiseen. Ne voivat vahingoittaa ilmanjähdyttimen ulkonäköä.

Ulkokotelon ja säleikön puhdistaminen

Ulkokotelon puhdistaminen: Jos ulkokotelon pinnalla on pölyä, pyyhi pehmeällä liinalla. Jos ulkokotelo on erittäin likainen (esim. rasvainen), pyyhi se neutraalilla puhdistusaineella.

Säleikön puhdistaminen: Puhdista se puhdistusaineella tai pehmeällä harjalla.

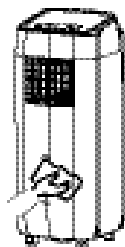

Suodattimen puhdistaminen

1 Irrota suodatin

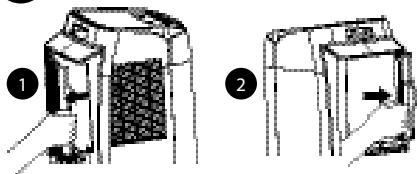

2

Suodattimen puhdistaminen
Puhdista suodatin puhdistusaineella tai vedellä. Jos suodatin on erittäin likainen (esim. rasvainen), käytä 40 °C lämmintä vettä ja neutraalia puhdistusaineliuosta laitteen puhdistamiseen ja aseta laite sitten varjoisaan paikkaan kuivumaan.



3

Suodattimen puhdistaminen
Kun suodatin on puhdistettu ja kuivattu, asenna se takaisin.

HUOMAA

- Suodatin on puhdistettava noin kolmen kuukauden välein. Jos käyttöympäristössä on paljon pölyä, puhdistus voidaan suorittaa useammin.
- Älä kuivaa suodatinta avotulella tai hiustenkuivaajalla. Muussa tapauksessa se voi vääntyä tai syttyä tuleen.

Puhdistus ja huolto

Puhdista lämmönpoistoputki

Irrota lämmönpoistoputki ilmanjähdyttimestä, puhdista ja kuivaa se ja asenna se sitten takaisin. (Katso asennus- ja irrotusmenetelmä kohdasta "Lämmönpoistoputken asennus ja irrotus").

Tarkistaminen ennen käyttöä – kausi

1. Tarkista, että ilmanottoaukot ja ilmakanavat eivät ole tukossa.
2. Tarkista, että virtapistoke ja pistorasia ovat hyvässä kunnossa.
3. Tarkista, että suodatin on puhdas.
4. Tarkista, että paristot on asennettu kaukosäätimeen.
5. Tarkista, että liitos, ikkunakiinnike ja lämmönpoistoputki on asennettu tiukasti.
6. Tarkista, ettei lämmönpoistoputki ole vaurioitunut.

Tarkistaminen käytön jälkeen – kausi

1. Irrota pistoke pistorasiasta.
2. Puhdista suodatin ja ulkokotelo.
3. Poista pöly ja hiukkaset ilmanjähdyttimestä.
4. Poista koteloon kertynyt vesi (katso lisätiedot kohdasta "Tyhjennysmenetelmä").
5. Tarkista, ettei ikkunakiinnike ole vahingoittunut. Jos on, ota yhteys jälleenmyyjään.

Pitkäaikainen varastointi

Jos et aio käyttää ilmanjähdytintä pitkään aikaan, huolla se näiden ohjeiden mukaisesti hyvän suorituskyvyn säilyttämiseksi:

- Varmista, ettei koteloon ole kertynyt vettä ja että lämmön poisto putki on purettu.
- Irrota pistoke pistorasiasta ja kääri virtajohto.
- Puhdista ilmanjähdytin ja pakkaa se hyvin suojaan pölyltä.

Talteenotto

- Monet pakkausmateriaalit ovat kierrätettäviä. Kierrätä ne paikallisten ohjeiden mukaan.
- Jos haluat hävittää ilmanjähdyttimen, selvitä oikean hävitystapa ottamalla yhteys paikalliseen kierrätysosastoon tai huoltoliikkeeseen.

Toimintahäiriön analyysi

Tarkista alla olevat kohdat, ennen kuin pyydät huoltoa. Jos toimintahäiriö ei vieläkään poistu, ota yhteyttä paikalliseen jälleenmyyjään tai pätevään ammattilaiseen.

Ongelma	Vianmääritys	Ratkaisu
Ilmanjäähdytin ei toimi	• Sähkökatkos?	• Odota, että sähköt palautuvat.
	• Onko pistoke irronnut?	• Aseta pistoke takaisin.
	• Onko ilmakytkin lauennut tai sulake palanut?	• Pyydä ammattilaista vaihtamaan ilmakytkin tai sulake.
	• Onko virtapiirissä vika?	• Pyydä ammattilaista vaihtamaan virtapiiri.
	• Käynnistyykö laite välittömästi pysäyttämisen jälkeen?	• Odota 3 minuuttia ja käynnistä laite sitten uudelleen.
Huono jäähdytys	• Onko virta liian alhainen?	• Odota virran takaisinkytkemisen jälkeen.
	• Onko ilmansuodatin liian likainen?	• Puhdista ilmansuodatin.
	• Onko asetettu lämpötila oikea?	• Säädä lämpötilaa.
	• Ovatko ovet ja ikkunat kiinni?	• Sulje ovet ja ikkunat.
Ilmanjäähdytin ei vastaanota signaalia kaukosäätimestä, tai kaukosäädin ei yhdistä	• Tarkista laite häiriöiden varalta (esim. staattinen varaus, epävakaa jännite).	• Irrota pistoke pistorasiasta. Aseta pistoke takaisin noin 3 minuutin kuluttua ja käynnistä laite.
	• Onko kaukosäädin vastaanottoalueella?	• Kaukosäätimen vastaanottoalue on 8 metriä. Älä ylitä tätä aluetta.
	• Onko tiellä esteitä?	• Poista esteet.
	• Onko kaukosäätimen herkkyys huono?	• Tarkista kaukosäätimen paristot. Jos virta on vähissä, vaihda paristot.
	• Onko huoneessa loistelamppu?	• Siirrä kaukosäädin ilmanjäähdyttimen lähelle. • Sammuta loistelamppu ja yritä uudelleen.

Toimintahäiriön analyysi

Ongelma	Vianmääritys	Ratkaisu
Ilmanjäähdytin ei puhalla ilmaa	• Onko ilmanpoistoaukko tai ilmanottoaukko tukossa?	• Poista esteet.
	• Onko höyrystin sulatettu? (Tarkista vetämällä suodatin ulos)	• Tämä on normaalia. Ilmanjäähdytin sulattaa. Kun sulatus on valmis, se jatkaa toimintaansa.
Asetettua lämpötilaa ei voi säätää	• Onko laite automaattitilassa?	• Lämpötilaa ei voi säätää automaattitilassa.
	• Ylittäkö vaadittu lämpötila lämpötilan asetusalueen?	• Lämpötilan asetusalue: 16 °C – 30 °C.
Epämiellyttävä haju	• Huoneessa on hajulähde, esim. huonekalut, tupakan savu jne.	• Poista hajulähde. • Puhdista suodatin.
Epänormaali ääni käytön aikana	• Häiritseekö ukkonen, radio jne. laitetta?	• Käytä virta pois päältä ja käynnistä laite uudelleen.
Kuulet veden virtaamista muistuttavan äänen	• Onko laite kytketty juuri päälle tai pois?	• Ääni tulee ilmanjäähdyttimen sisällä virtaavasta kylmäaineesta, mikä on täysin normaalia.
Kuulet "POP"-äänen	• Onko laite kytketty juuri päälle tai pois?	• Lämpötilamuutos aiheuttaa lämpölaajenemista tai -kutistumista, mistä syntyy hankaavaa ääntä.

Toimintahäiriön analyysi

Toimintahäiriön koodi

Vikakoodi	Vianmäärittäminen
F0	Ota yhteys pätevään ammattilaiseen huoltoa varten.
F1	Ota yhteys pätevään ammattilaiseen huoltoa varten.
F2	Ota yhteys pätevään ammattilaiseen huoltoa varten.
F4	Ota yhteys pätevään ammattilaiseen huoltoa varten.
E8 H3	1. Tarkista, onko laite ympäristössä, jonka lämpötila tai kosteus on korkea; Jos ympäristön lämpötila on liian korkea, sammuta laite ja käynnistä se uudelleen, kun ympäristön lämpötila laskee alle 35 °C. 2. Tarkista mahdolliset höyrystintä tai lauhdutinta estävät tukokset. Jos esteitä on, poista ne, sammuta laite ja käynnistä se uudelleen. 3. Jos toimintahäiriö on edelleen olemassa, ota yhteys huoltoliikkeeseen.
H8	1. Kaada vesi pois kotelosta. 2. Jos "H8" on edelleen näkyvässä, ota yhteys huoltohenkilöstöön.



VAROITUS

- Jos ilmenee jokin seuraavista ilmiöistä, sammuta ilmanjähdytyn ja irrota pistoke välittömästi pistorasiasta, ja ota viipymättä yhteys jälleenmyyjään.
 - Virtajohto ylikuumentuu tai on vaurioitunut.
 - Epänormaali ääni käytön aikana.
 - Paha haju
 - Vesivuoto
- Ilmanjähdyttimen käyttö epänormaaleissa olosuhteissa voi aiheuttaa toimintahäiriön, sähköiskun tai tulipalovaaran.

Asennuksen varotoimet



VAROITUS

- Noudata kaikkia lakisääteisiä asetuksia ja määräyksiä.
- Älä käytä vahingoittunutta tai puutteellista virtajohtoa.
- Ole varovainen asennuksen ja huollon aikana. Estä virheellinen käyttö sähköiskun, henkilövahinkojen ja muiden onnettomuuksien välttämiseksi.

Asennuspaikan valinta

Perusvaatimukset

Laitteen asentaminen seuraaviin paikkoihin voi aiheuttaa toimintahäiriöitä. Jos tätä ei voida välttää, ota yhteys paikalliseen jälleenmyyjään:

1. Paikka, jossa on voimakkaita lämpölähteitä tai jonka ilmassa on höyryjä, syttyviä tai räjähtäviä kaasuja tai haihtuvia yhdisteitä.
2. Paikka, jossa on korkeataajuuslaitteita (esim. hitsauskoneet, lääkinnälliset laitteet).
3. Sijainti rannikolla.
4. Paikka, jonka ilmassa on öljyä tai höyryjä.
5. Paikka, jossa rikkikaasua.
6. Muut paikat, joissa esiintyy epätavallisia olosuhteita.

Ilmanjäähdyttimen vaatimukset

1. Ilmanottoaukon on oltava kaukana esteistä; älä sijoita mitään esineitä ilmanpoistoaukon lähelle. Muussa tapauksessa tämä vaikuttaa poistoputken lämpösäteilyyn.
2. Valitse paikka, jossa melu ja ulosvirtaava ilma eivät häiritse naapurustoa.
3. Yritä parhaasi mukaan pitää laite kaukana loisteputkivaloista.
4. Laitetta ei saa asentaa pesulaan.

Asennuksen varotoimet

Asennuspaikan valinta













Turvaohjeet

1. Laitteen asennuksessa on noudatettava sähköturvallisuusmääräyksiä.
2. Käytä sopivaa virransyöttöpiiriä paikallisten turvallisuusmääräysten mukaisesti.
3. Laitteiden, joissa on Y-tyyppinen liitin, ohjeissa on oltava seuraavat tiedot. Jos verkkojohto on vahingoittunut, se täytyy vaihdattaa valmistajalla, valmistajan huoltoliikkeessä tai pätevällä ammattihenkilöllä, jotta vältytään vaaratilanteilta.
4. Pistorasian virta-, nolla- ja maattojohtimet on kytkettävä oikein.
5. Muista irrottaa pistoke pistorasiasta ennen mitään sähköön ja turvallisuuteen liittyvien töiden aloittamista.
6. Älä kytke virtaa, ennen kuin asennus on valmis.
7. Ilmanjäähdytin on ensiluokkainen sähkölaite. Ammattihenkilön on maadoitettava se asianmukaisesti erityisellä maadoituslaitteella. Varmista, että se on aina tehokkaasti maadoitettu. Muussa tapauksessa se voi aiheuttaa sähköiskun.
8. Ilmanjäähdyttimen keltavihreä tai vihreä johdin on maadoitusjohdin eikä sitä saa käyttää muihin tarkoituksiin.
9. Maadoitusvastuksen on oltava kansallisten sähköturvallisuusmääräysten mukainen.
10. Laitteen sähköasennuksissa on noudatettava kansallisia määräyksiä.

Valmistelu ennen asennusta







Huomaa: Tarkista ennen asennusta, että lisävarusteet ovat saatavilla.

Lisävarusteluettelo

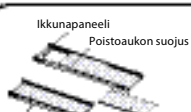





				
Liitos	Ikkuna-sovitin (yläosa)	Ikkuna-sovitin (alaosa)	Lämmönpoistoputki	Sovitin
				
Kaapelikoukku	Ruuvi	Kaukosäädin	Paristot (AAA 1,5V)	Käyttäjän opas

Valinnainen

Huomaa: Joissakin malleissa ei ole seuraavia lisävarusteita.

						
Ikkunapaneeli Poistoaukon suojus Laajennuspaneeli Säätöpaneeli Ikkunasarja	Sadesuoja	Vaahtotiiviste A	Vaahtotiiviste B (liimattava)	Hyttysverkko	Ruuvi	Kiinnike

Asennuksessa tarvittavat työkalut

		
Ristipääruuvitalta	Uraruuvitalta	Saha
		
Mitta	Sakset	Lyijykynä

Kaapelikoukkujen asentaminen

- Kiinnitä kaapelikoukut laitteen taakse ruuveilla (kunkin kaapelikoukun suunta on esitetty seuraavassa kuvassa).

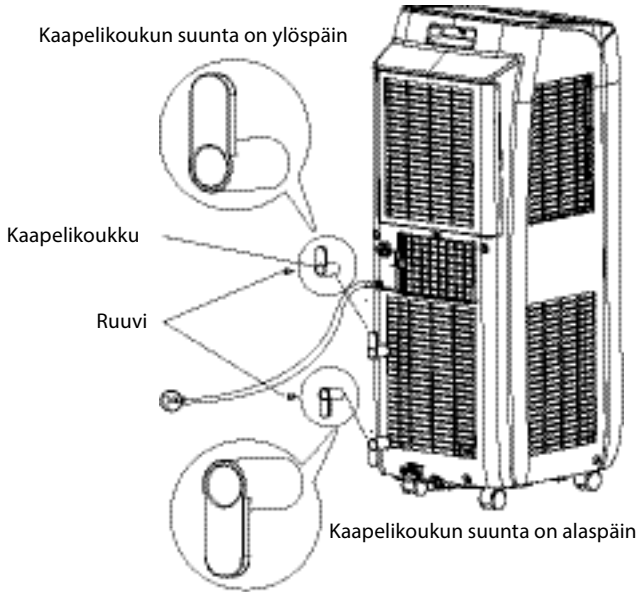

- Kierrä verkkojohto kaapelik

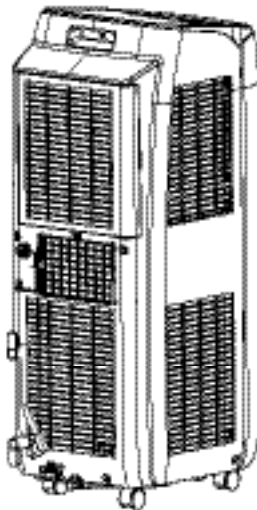

Kerätyn veden poistaminen

Kerätty vesi voidaan poistaa kahdella eri tavalla:

1 Käytä jatkuvaa tyhjennystä pohjareiän kautta

• Tyhjennysmenetelmä seuraavasti:

1. Jäähdytys- ja kuivaustilassa kondenssivesi tyhjenetään koteloon.

2. Kun kotelo on täynnä vettä, sumneri antaa 8 äänimerkkiä ja näytöllä näytetään "H8", joka muistuttaa käyttäjää tyhjentämään veden. Laite sammuu noin 2 minuuttia myöhemmin, eikä mikään painike ole toiminnassa.

Tyhjennä kotelo noudattamalla seuraavia ohjeita:

- Sammuta laite ja irrota pistoke pistorasiasta.
- Käytä pientä astiaa tai siirrä laite sopivaan paikkaan veden tyhjentämistä varten.
- Irrota tyhjennystulppa laitteesta.
- Tyhjennä vesi pieneen astiaan tai sopivaan paikkaan.
- Kun tyhjennys on tehty, asenna tyhjennystulppa takaisin uudelleen.
- Käynnistä laite uudelleen painamalla ON/OFF-painiketta.

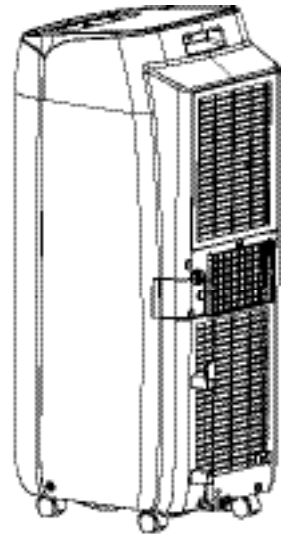
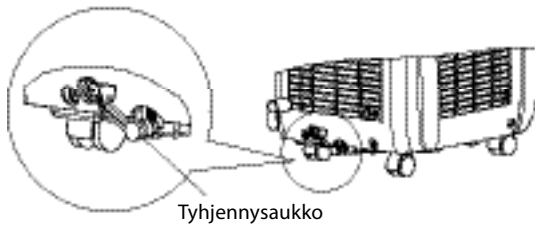

Kerätyn veden poistaminen

2 Käytä jatkuvaa tyhjennystä keskireiän kautta

Huomaa: Vesi voidaan tyhjentää automaattisesti lattiakaivoon kiinnittämällä sisähalkaisijaltaan 14 mm letku (ei sisälly toimitukseen).

1. Irrota jatkuvan tyhjennyksen tulp-
pa 1 kiertämällä sitä vastapäivään
ja poista sitten kumirajoin 2
nokasta.

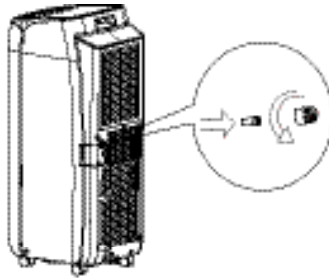

2. Kierrä tyhjennysliitin (sisältyy pakettiin) nok-
kaan kiertämällä sitä myötäpäivään.

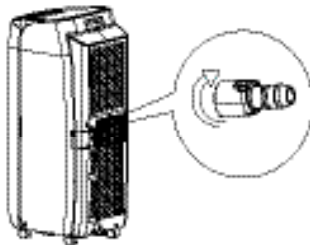

3. Työnnä tyhjennysletku
tyhjennysliittimeen.

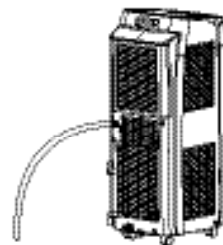

HUOMAA:

Kun käytät jatkuvaa tyhjennysvaihtoehtoa keskireiästä, aseta siirrettävä laite tasaiselle alustalle ja varmista, että letkussa ei ole esteitä ja että se on suunnattu alaspäin. Siirrettävän laitteen asettaminen epätasaiselle alustalle tai letkun asentaminen virheellisesti voi johtaa siihen, että vesi täyttää laitteen kotelon ja aiheuttaa laitteen sammumisen. Tyhjennä vesi kotelosta, jos laite sammuu, ja tarkista sitten siirrettävän laitteen sijainti ja letkun oikea asennus.

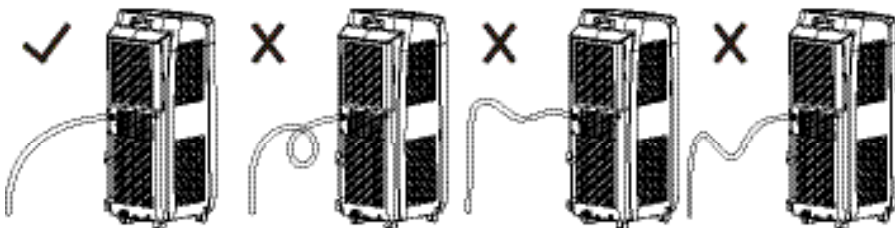

Asennus kaksipuitteiseen ikkunaan (valinnainen)

1. Liitä sadesuojat hyttysverkkoon. Aseta jokaisen sadesuojan kaikki kolme uloketta hyttysverkon reikiin. "A"-puoli on nyt ylöspäin kuvan mukaisesti.

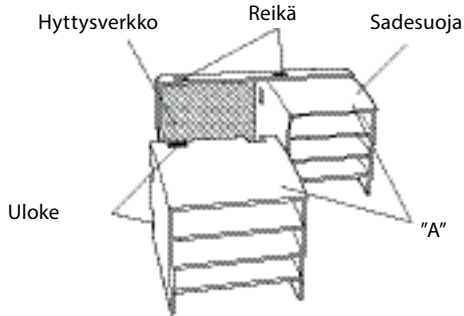

2. Kiinnitä suojus, joka on asetettu tiukasti paikalleen ja varmista, on nyt ylöspäin kuvan mukaise

. Työnnä hyttysverkko meelin reikiin. "A"-puoli

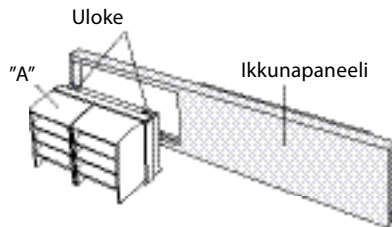

3. Leikkaa vaahtotiiviste B (liimatt alareunaan.

inalautaan ja puitteen

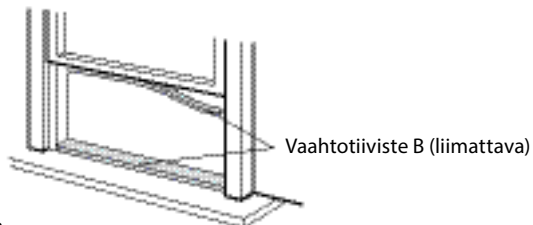

4. Kiinnitä ikkunapaneeli ikkunala...

Varmista, että poistoaukon suojus on kiinnitetty ikkunapaneeliin.

Ikkunan sisäleveys: 20,5" (520 mm).

Käytä ikkunapaneelia.

Asennus kaksipuitteiseen ikkunaan (valinnainen)

Ikkunapaneelia ei voi asentaa alle 20,5" (520 mm) leveisiin ikkunoihin, koska poistoaukon suojusta ei silloin voida sulkea.

- (1) Avaa ikkunapuite ja aseta ikkunapaneeli ikkunalaudalle.
- (2) Kiinnitä ikkunapaneeli ikkunalautaan ruuveilla.

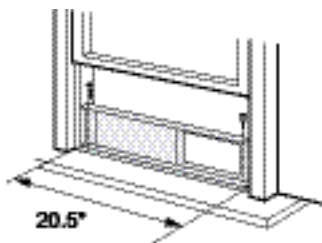

Ikkunan :

Käytä ikk

- (1) Avaa
- (2) Työr
- (3) Kiini

Säätöpaneeli

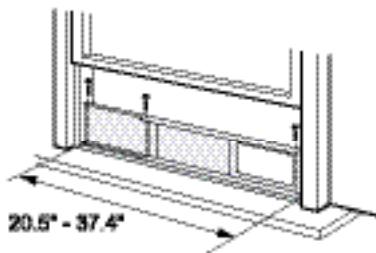
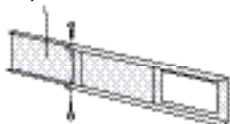

Ikkunan :

Käytä ikk

- (1) Avaa
- (2) Työr
- (3) Kiini

Laajennuspaneeli

Säätöpaneeli

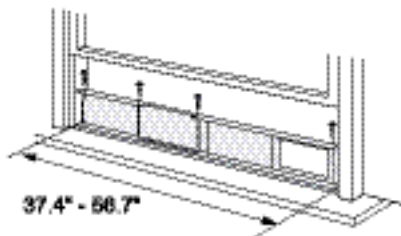
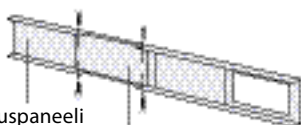

Asennus kaksipuitteiseen ikkunaan (valinnainen)

5. Sulje ikkunapuite tiukasti ikkunapaneelia vasten.

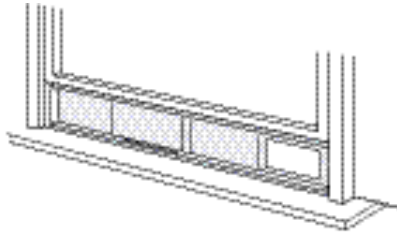

6. Aseta vaahdotiiviste A lasin ja huoneeseen.

ääsemässä

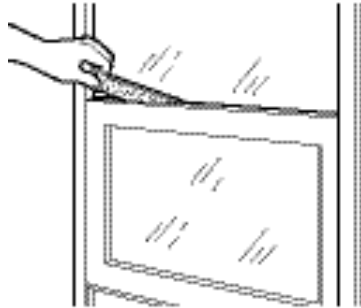

7. Kiinnitä kiinnike ruuvilla (suos

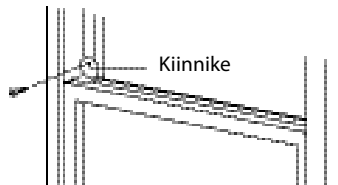

Aseta imukykyinen materiaali ikkunanpaneelin alle, jos et pysty kiinnittämään sadesuojaa tai ikkunasoovitinta oikein syvään ikkunalaudan vuoksi.

Asennus liukuikkunaan (valinnainen)

1. Liitä sadesuojat hyttysverkkoon. Aseta jokaisen sadesuojan kaikki kolme uloketta hyttysverkon reikiin. "A"-puoli on nyt ylöspäin kuvan mukaisesti.

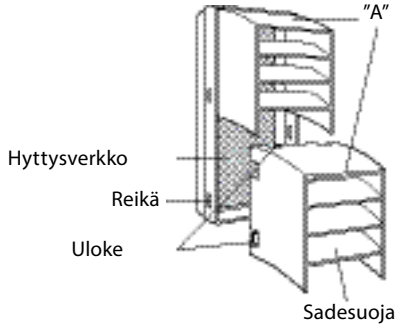

2. Kiinnitä suojus, joka on asetettu edellä tiukasti paikalleen ja varmista, että se on nyt ylöspäin kuvan mukaisesti, ku

leeeiin. Työnnä hyttysverkko unapaneelin reikiin. "A"-puoli

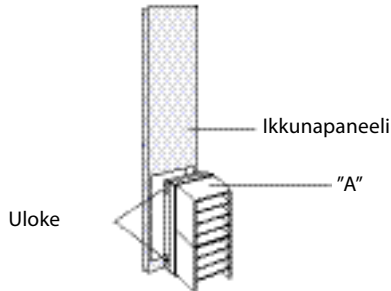

3. Leikkaa vaahdotiiviste B (liimattava) oisivulle.

: ikkunakehykseen ja puitteen

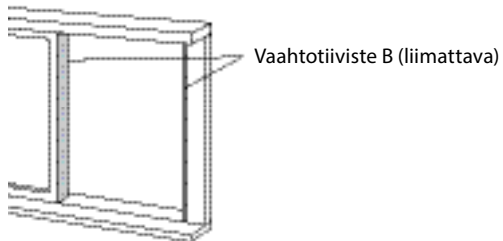

4. Asenna ikkunapaneeli ikkunakehykseen. Varmista, että poistoaukon suojus on kiinnitetty ikkunapaneeliin. Ikkunan sisäkorkeus: 20,5" (520 mm). Käytä ikkunapaneelia.

Asennus liukuikkunaan (valinnainen)

Ikkunapaneelia ei voi asentaa ikkunaan, jos sen korkeus on alle 20,5" (520 mm), koska poistoaukon suojusta ei silloin voida sulkea.

- (1) Avaa ikkunapuite ja aseta ikkunapaneeli ikkunakehykselle.
- (2) Kiinnitä ikkunapaneeli ikkunakehykseen ruuveilla.

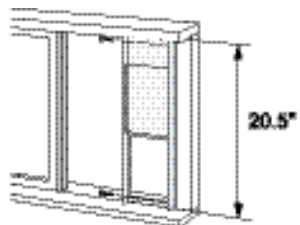

Ikkunan sisi

Käytä ikkun

- (1) Avaa ik
- (2) Työnnä
- (3) Kiinniti

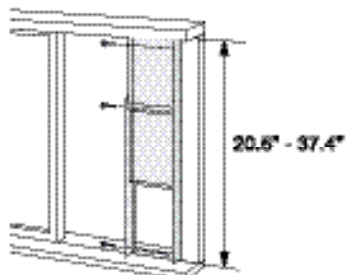
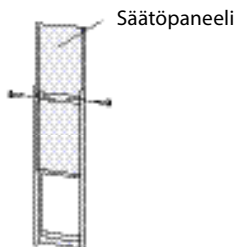

Ikkunan sisi

Käytä ikkun

- (1) Avaa ik
- (2) Työnnä
- (3) Kiinniti

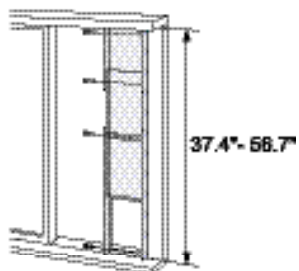
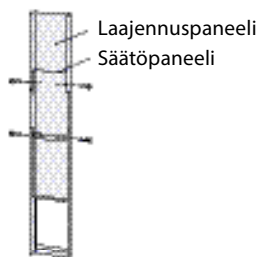

Asennus liukuikkunaan (valinnainen)

4. Sulje ikkunapuite tiukasti ikkunapaneelia vasten.

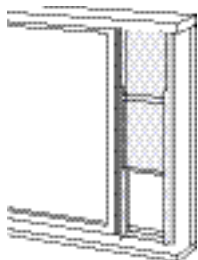

5. Aseta vaahdotiiviste A lasin ja ikkunan väliin estämään ilmaa ja hyönteisiä pääsemässä huoneeseen.



6. Kiinnitä kiinnike ruuvilla (suositus).

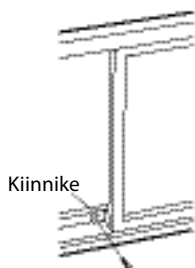

Aseta imukykyinen materiaali ikkunanpaneelin alle, jos et pysty kiinnittämään sadesuojaa tai ikkunasoovitinta oikein syvään ikkunalaudan vuoksi.

Lämmönpoistoputken asennus ja purkaminen

Lämmönpoistoputken asentaminen

1. Asenna ikkunasovitin – kohdista ikkunasovittimen yläosa ikkunasovittimen alaosan kanssa; kiinnitä yhteen; paina haka tiukasti uraan.

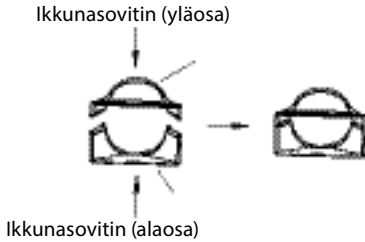

2. Kierrä liitos ja ikkunasovitin myötäpäivään lämmönpoistoputken molempiin päihin.

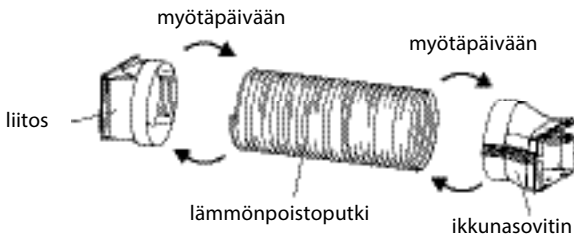

3. Työnnä lämmönpoistoputken liitosta (sivu, jossa "TOP" on ylöspäin) uraan, kunnes kuulet äänen.

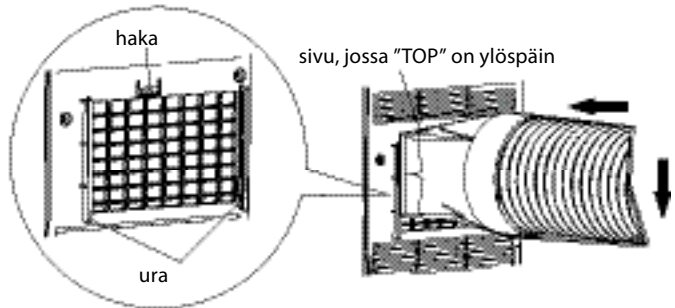

4. Aseta poistoletkun pää ulos.

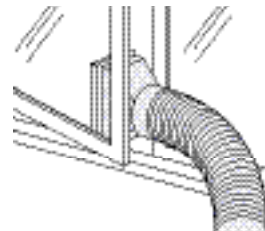

5. Liu'uta poistoaukon suojus auki ikkunapaneelissa ja kiinnitä ikkunasovitin (valinnainen).

Lämmönpoistoputken asennus ja purkaminen

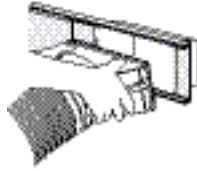

Huomautus lämmönpoistoputken asennuksesta

Jäähdytystehon parantamiseksi lämmönpoistoputken pitäisi olla mahdollisimman lyhyt ja tasainen ilman mutkia lämmönpoiston tehostamiseksi edistämiseksi.

Alla olevassa valmistajan kuvassa näkyy, miten poistoputki voidaan asentaa.

oikein

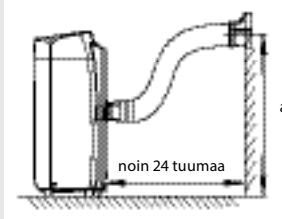

alle 51 tuumaa

noin 24 tuumaa

Käyttäjä voi tarvittaessa mukauttaa poistoputken asennusmenetelmää, mutta alla olevia asennusmenetelmiä on vältettävä, sillä ne eivät mahdollista tehokasta ilmanpoistoa

väärin

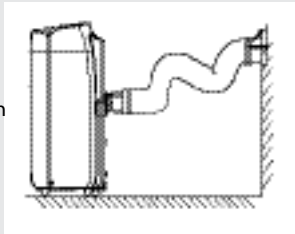

- Lämmönpoistoputken pituus on alle 40 tuumaa. Lyhimmän pituuden käyttäminen on suositeltavaa.
- Lämmönpoistoputken on oltava mahdollisimman tasaisesti, kun se asennetaan. Älä jatka putkea tai liitä sitä mihinkään muuhun lämmönpoistoputkeen.

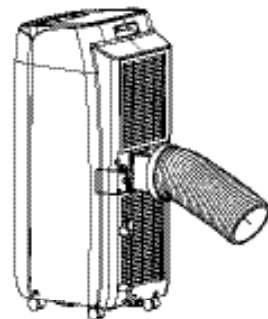

Lämmönpoistoputken asennus ja purkaminen

Lämmönpoistoputken purkaminen

1. Irrota liitos: Paina haka ja nosta liitosta ylöspäin sen irrottamiseksi.

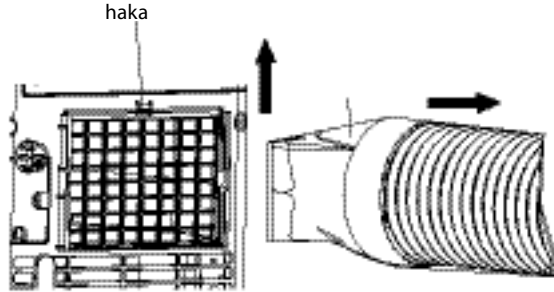

2. Irrota ulkoinen ikkunasovitin.

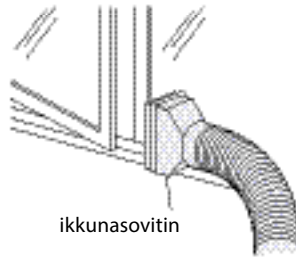

3. Irrota ikkunasovitin. Vedä ja poista ikkunasovitin työntämällä alas kaksi "PUSH"-merkintää. Työnä poistoaukon suojus kiinni ikkunapaneelissa (valinnainen).

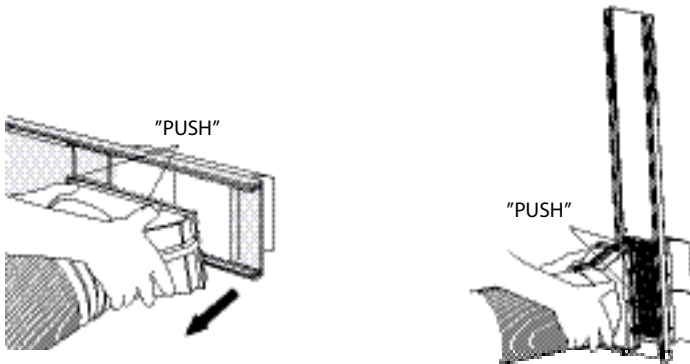

INNOVA

Ahlsell Sverige AB
Rosterigränd 12
SE-117 98 Stockholm
Sweden

Telephone: +46 (0)771 775 000
Email: innova@ahlsell.se
Web: www.innova.ac