

SULKUPELTI A-COLLECTION

TUOTEKORTTI

KÄSIKÄYTTÖINEN JA TOIMILAITTEELLE

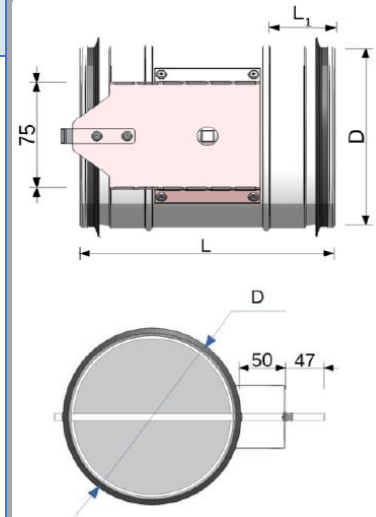

A-COLLECTION sulkupelti toimitetaan käsikäyttökahvalla ja valmiiksi asennetulla moottoripedillä.

Laserleikatussa pellissä ei ole teräviä reunoja.

Pelti on tiivis ja kuuluu standardin EN 1751 mukaiseen tiiveysluokkaan C4.

Pellin rakenne mahdollistaa 50mm paksun eristyksen.

Järjestelmän maksimipaine 1000 Pa.

Sulkulevyn avautumiskulma 0°-90°.

Moottoripedissä on valmis reijitys yleisimmille Belimon, Siemensin ja Grunerin peltimoottoreille

Mittatiedot

ND	Poikkileikkaus pinta-ala, m ²	L ₁	L	paino, kg
100	0.007	232	156	0.90
125	0.012	232	156	1.00
160	0.019	232	156	1.20
200	0.031	232	156	1.40
250	0.048	252	196	1.90
315	0.077	282	246	2.80
400	0.125	330	330	4.10
500	0.194	397	397	5.90

Painehäviötiedot (0° - sulkulevy täysin auki):
 $\alpha = 0^\circ$ = sulkulevy auki, $\alpha = 90^\circ$ = sulkulevy kiinni

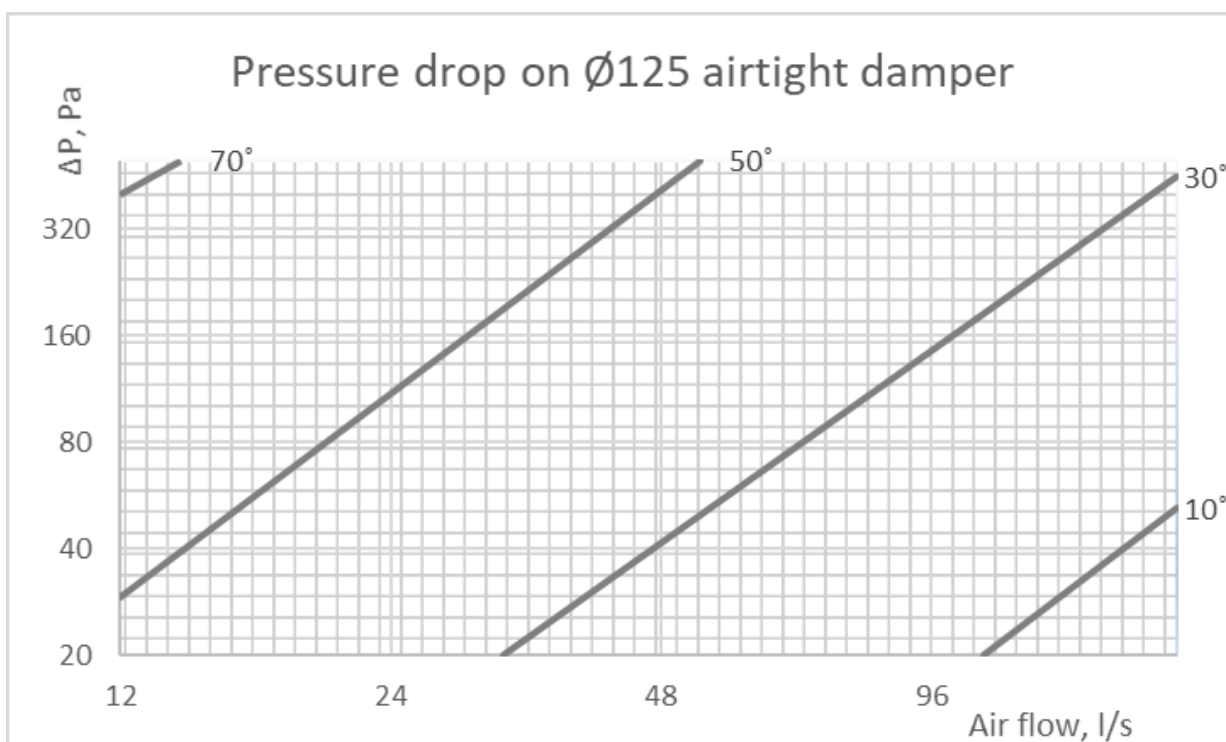
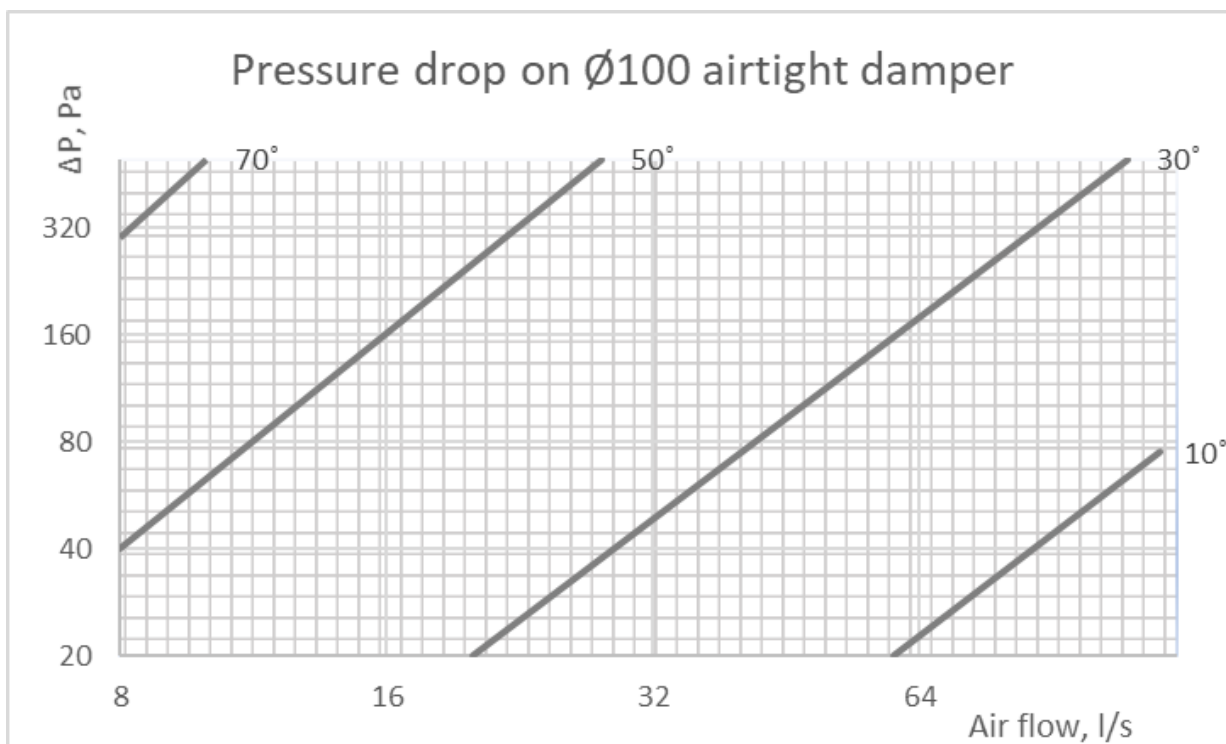
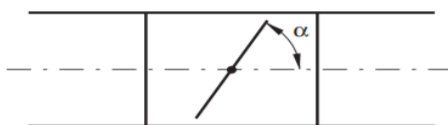

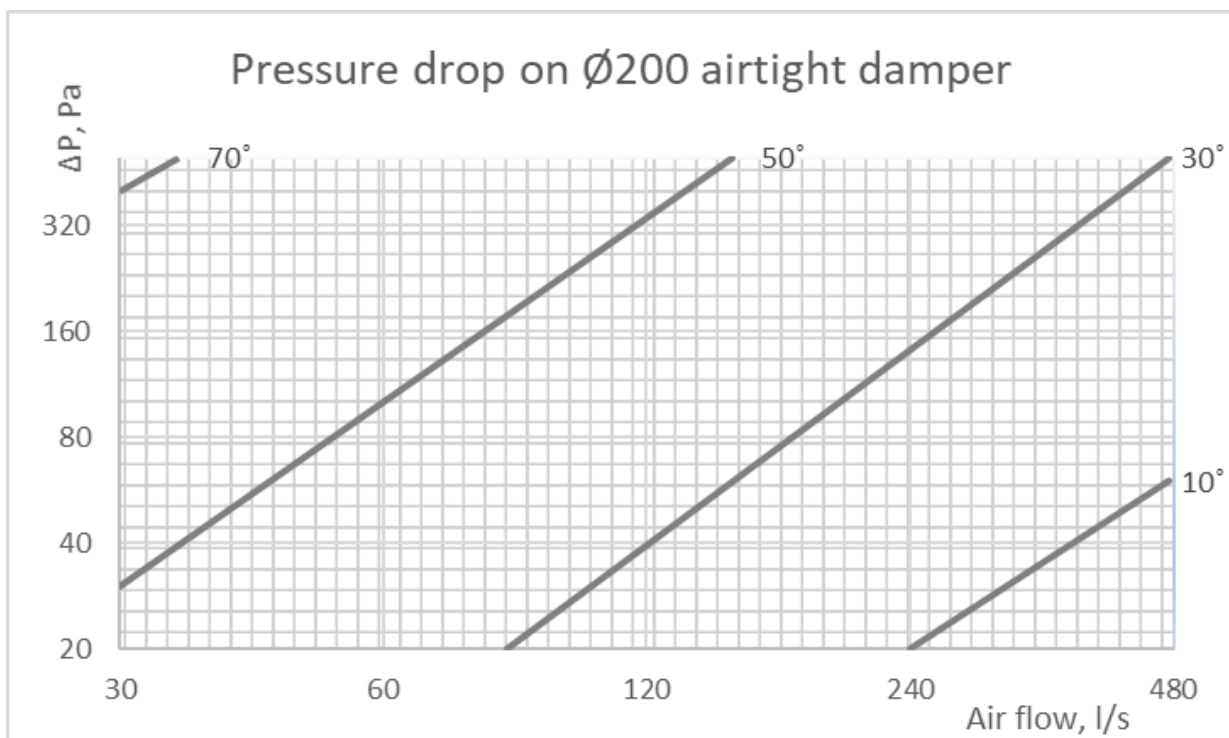
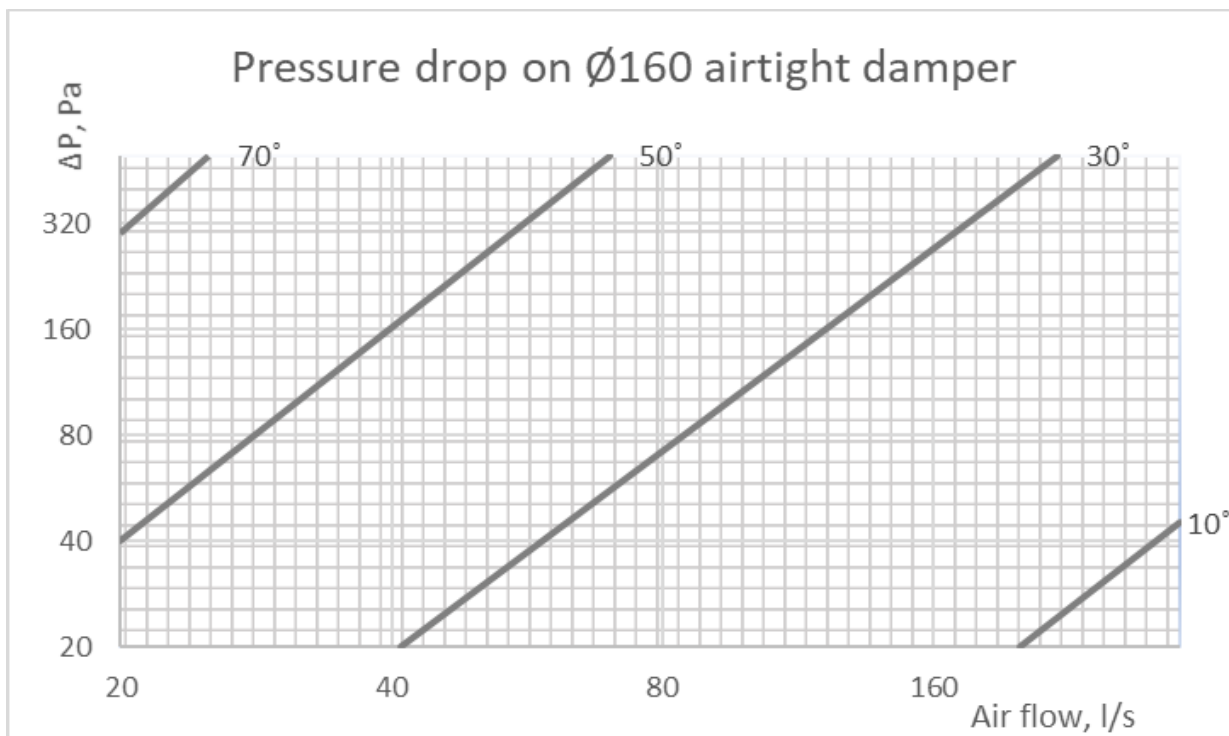

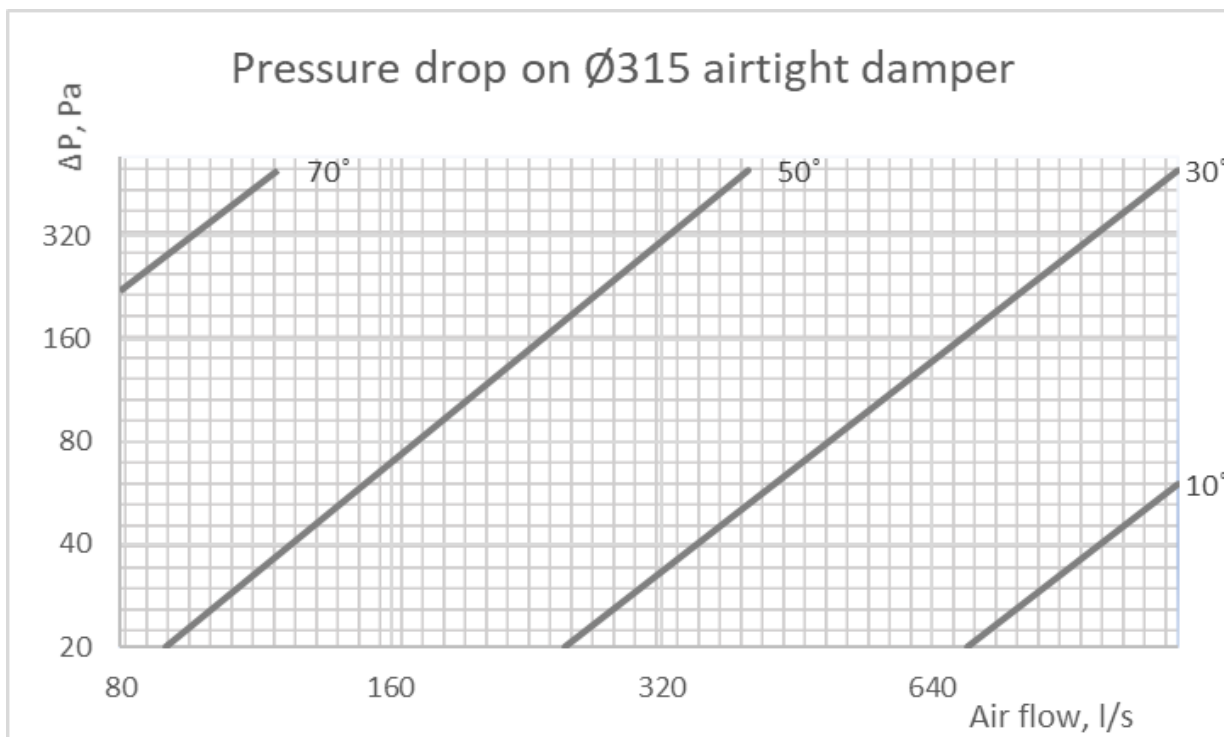
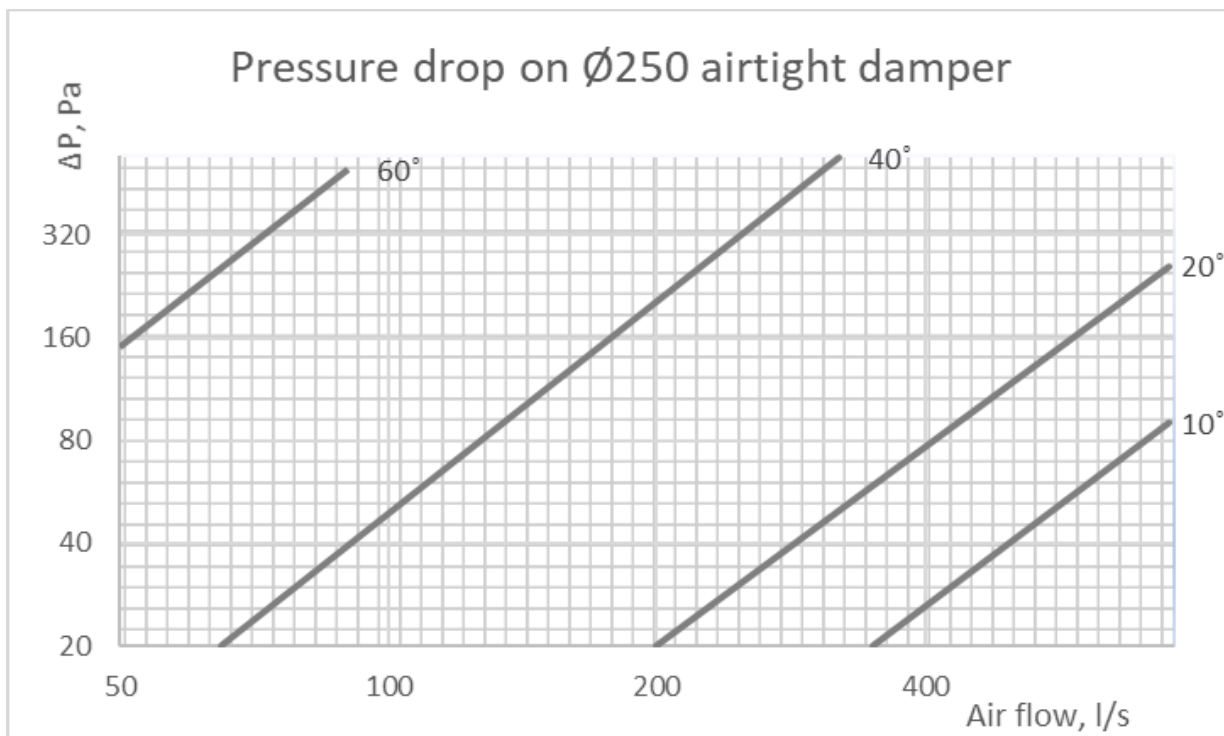

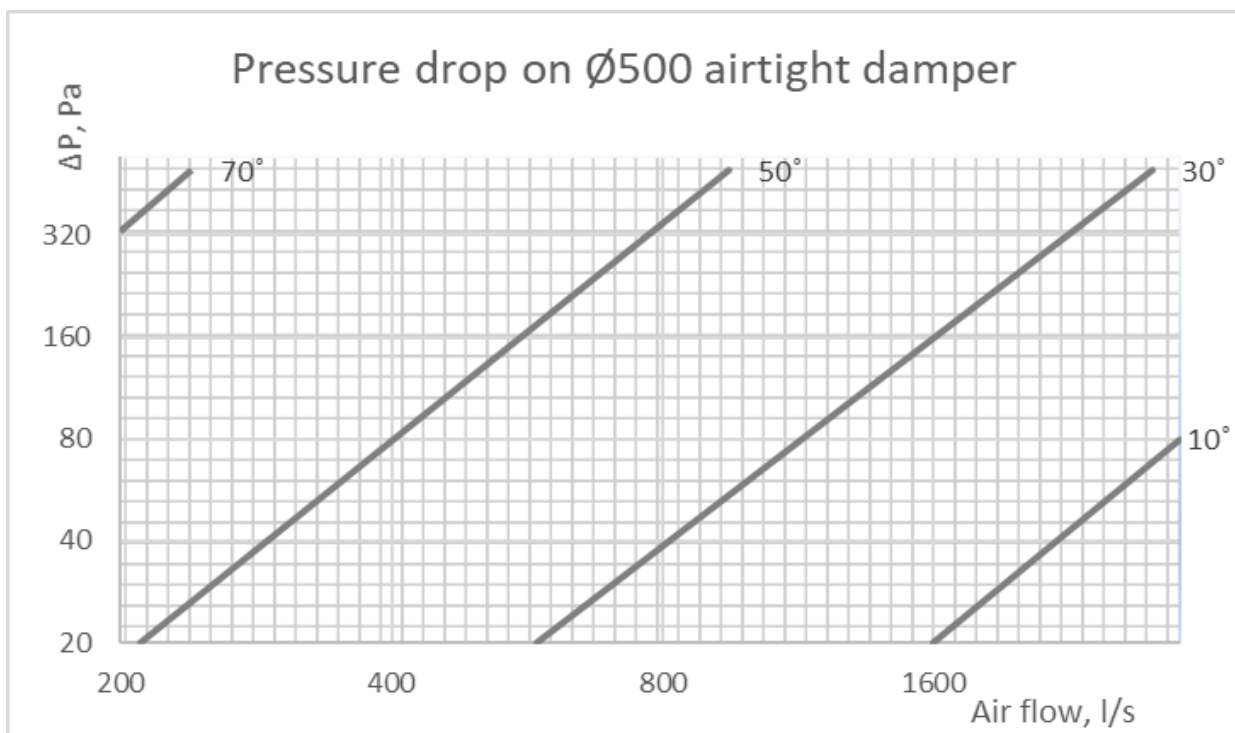
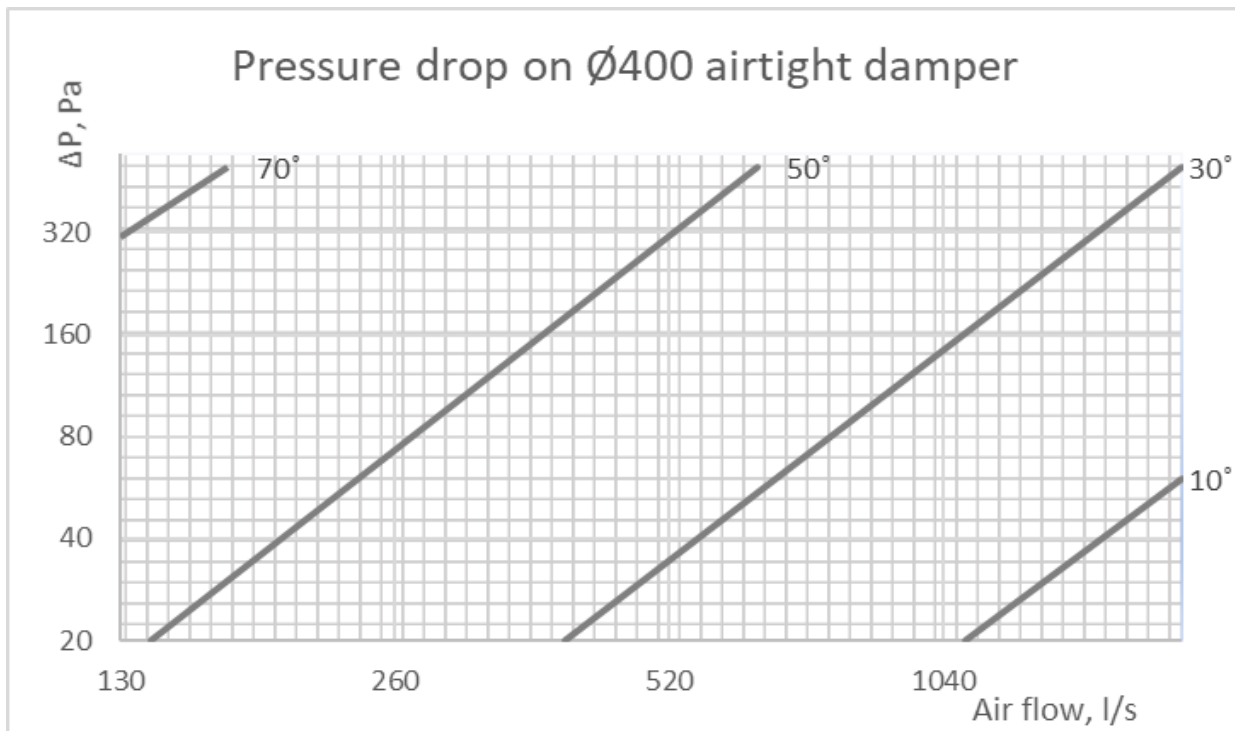

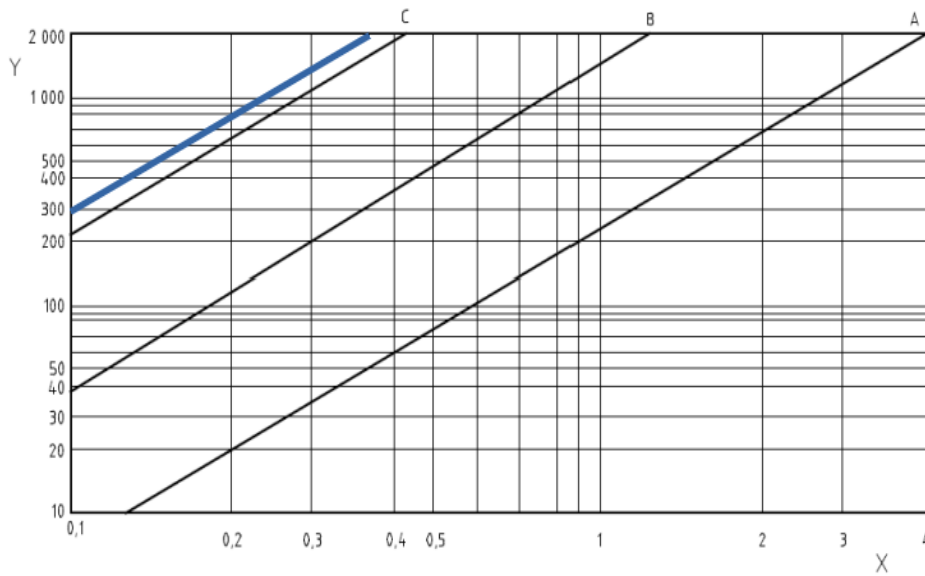

Vaipan tiiveystiedot

A, B, C – tiiveysluokka

X – vuotokerroin korjattu arvoon 1m², l/s

Y – kanavapaine, Pa

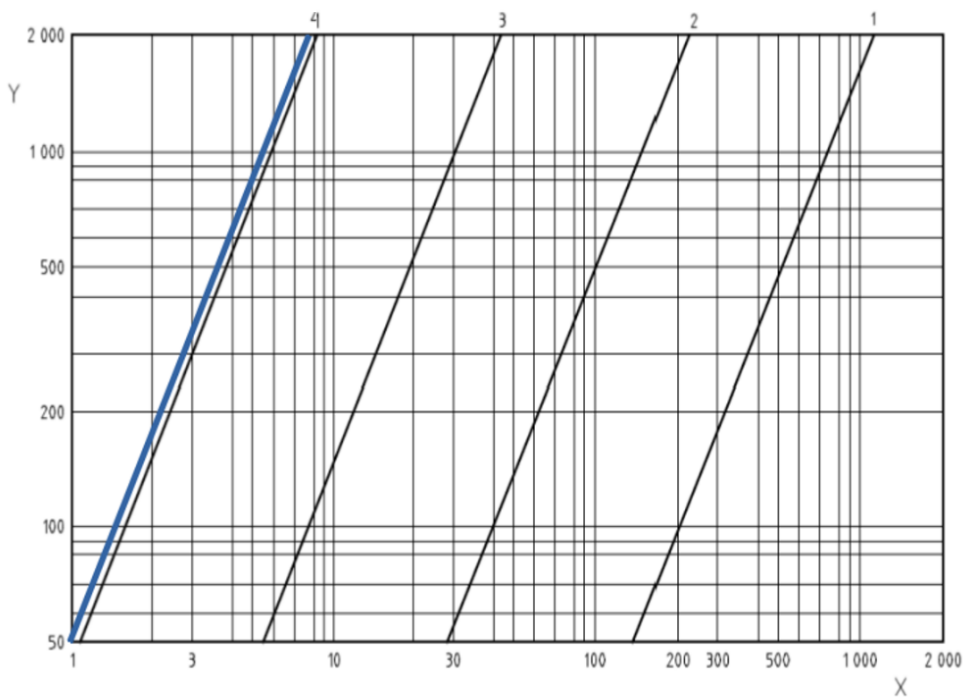

Sulkulevyn tiiveystiedot

1, 2, 3, 4 – tiiveysluokka

X – vuotokerroin korjattu arvoon 1m², l/s

Y – kanavapaine, Pa