

HITACHI

# MULTISPLIT

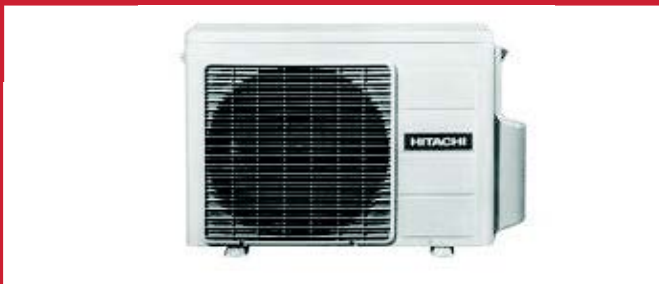

*ahlsell*

# R32 Multi-Split

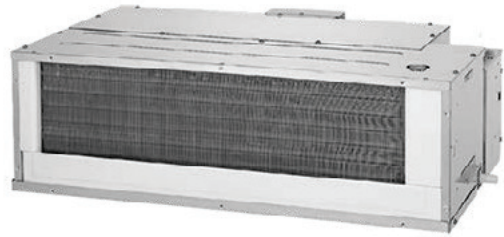

# R32 Multi-Split

1

Räätälöity järjestelmä, joka sopii täydellisesti huoneeseesi

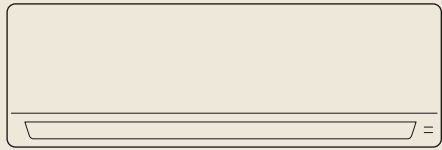

2

Helppo asennus ja huolto

3

Laaja valikoima

2 huonetta

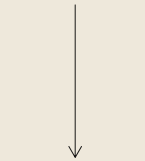

RAM-33NP2E



RAM-40NP2E



RAM-53NP2E

3 huonetta

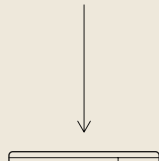

RAM-53NP3E

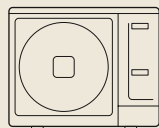

RAM-68NP3E

4 huonetta

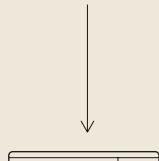

RAM-70NP4E

5 huonetta

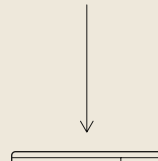

RAM-90NP5E

5 huonetta

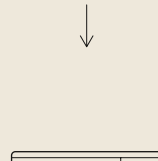

RAM-110NP5E

# 4

## Ilmastointiratkaisut, jotka vastaavat täydellisesti kunkin järjestelmän ominaisuuksia

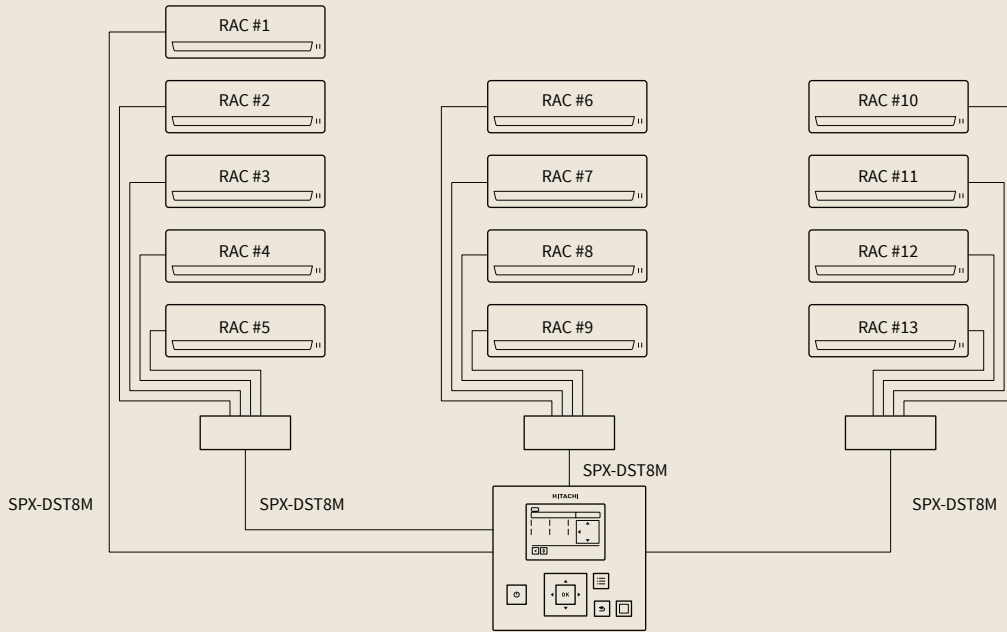

- Joustavat asennusvaihtoehdot johtuen markkinoiden johtavista putkien pituuksista ulkoyksikön ja sisäyksikön välillä.
- Huoneen lämpötilan mukava säätö Eco-kaukosäätimen avulla.

- Käyttö jäähdytystilassa -10 °C: seen asti. Lämmitystila alle -15 ° C
- Jopa 13 sisäyksikön keskusohjaus langallisella kauko-ohjaimella SPX-WTK3 ja jakelijalla SPXDST1 + SPX-DST8M.

# 5

## Energiansäästävä ja tehokas

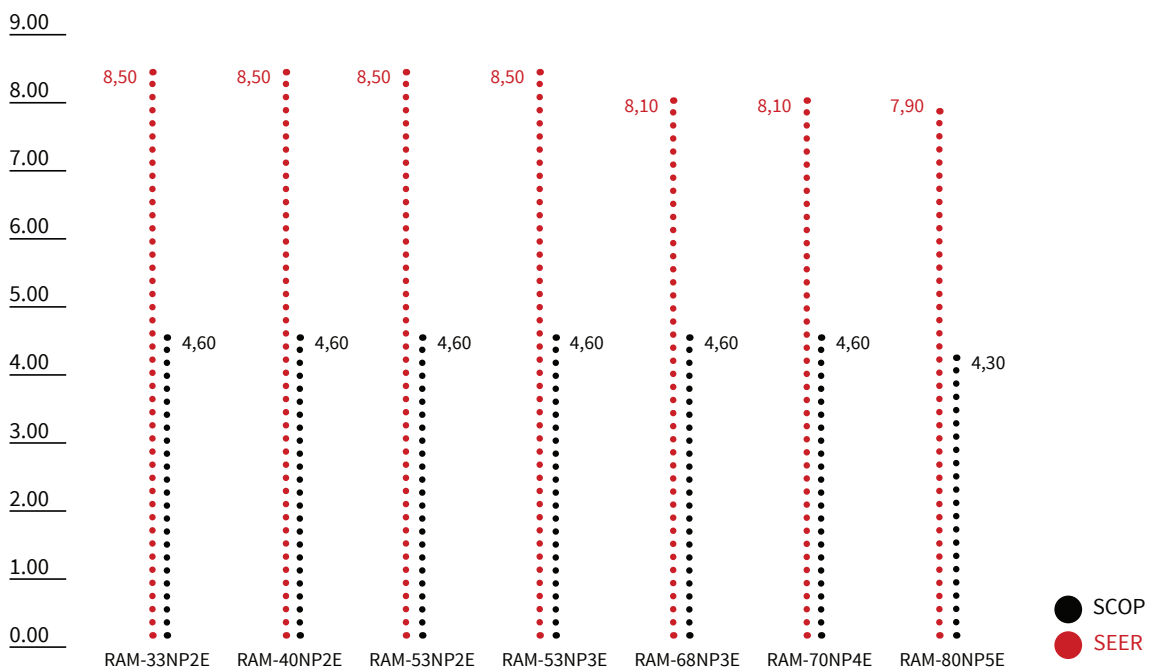

# R32 Multi-Split System

## ulkoyksiköt



Ulkoyksikkö			RAM-33NP2E	RAM-40NP2E	RAM-53NP2E	RAM-53NP3E	RAM-68NP3E	RAM-70NP4E	RAM-90NP5E	RAM-110NP5E	
Liitettävät sisäyksiköt (min / max)			2	2	2	2/3	2/3	2/4	2/5	2/5	
Teho	Jäähdytys (Min/Nom/Max)	kW	1,50-3,30-3,80	1,50-4,00-4,20	1,50-5,30-6,60	1,50-5,30-6,60	2,40-6,80-8,00	2,40-7,00-8,80	1,52-8,50-9,50	*	
	Lämmitys (Min/Nom/Max)	kW	1,50-4,00-4,60	1,50-5,20-5,50	1,50-6,80-7,20	1,50-6,80-7,20	2,40-8,50-9,50	2,60-8,50-9,50	1,50-10,00-11,50	*	
Sähköteho	Kühlen (Min/Nom/Max)	kW	0,20-0,73-1,05	0,20-0,95-1,15	0,20-1,26-1,66	0,20-1,26-1,68	0,46-1,83-2,96	0,46-1,89-3,20	0,20-2,50-3,85	*	
	Heizen (Min/Nom/Max)	kW	0,20-0,90-1,50	0,20-1,18-1,50	0,20-1,61-2,01	0,20-1,61-1,86	0,43-2,12-2,60	0,48-2,02-3,12	0,20-2,56-3,85	*	
Jännite			1 ~230V 50Hz	1 ~230V 50Hz	1 ~230V 50Hz	1 ~230V 50Hz	1 ~230V 50Hz	1 ~230V 50Hz	1 ~230V 50Hz	1 ~230V 50Hz	
Sisä- ja ulkoyksikön kaapeloinnit			mm <sup>2</sup>	2 × (3 × 1,50 + E)	2 × (3 × 1,50 + E)	2 × (3 × 1,50 + E)	3 × (3 × 1,50 + E)	3 × (3 × 1,50 + E)	4 × (3 × 1,50 + E)	5 × (3 × 1,50 + E)	5 × (3 × 1,50 + E)
EER			4,50	4,20	4,20	4,10	3,70	3,70	3,40	*	
COP			4,40	4,40	4,20	4,20	4,00	4,20	3,90	*	
SEER			8,50	8,60	8,50	8,50	8,10	8,10	7,90	*	
SCOP			4,60	4,60	4,60	4,60	4,60	4,60	4,30	*	
Energialuokka Keskieuropaan vyöhyke)			Jäähdytys/Lämmitys	A+++/A++	A+++/A++	A+++/A++	A+++/A++	A++/A++	A++/A++	*	
Käyttöraajat	Jäähdytys (TK)	°C	-10 - +46	-10 - +46	-10 - +46	-10 - +46	-10 - +46	-10 - +46	-10 - +46	-10 - +46	
	Lämmitys (TK)	°C	-15 - +24	-15 - +24	-15 - +24	-15 - +24	-15 - +24	-15 - +24	-15 - +24	-15 - +24	
Putkisto			Neste-Imu	Tuuma	1/4 × 2 - 3/8 × 2	1/4 × 2 - 3/8 × 2	1/4 × 3 - 3/8 × 3	1/4 × 3 - 3/8 × 3	1/4 × 4 - (3/8 × 3) + (1/2 × 1)	1/4 × 5 - (3/8 × 3) + (1/2 × 2)	*
Ilmamäärä	Jäähdytys	m <sup>3</sup> /h	1.620	1.620	2.160	2.160	2.700	2.700	3.900	*	
	Lämmitys	m <sup>3</sup> /h	1.620	1.620	2.160	2.160	2.700	2.700	3.900	*	
Äänenpainetaso	Jäähdytys	dB(A)	48	49	50	50	50	50	53	*	
	Lämmitys	dB(A)	50	51	51	51	53	53	56	*	
Äänitehotaso			dB(A)	60	60	61	61	63	63	66	*
Puhallin kpl			1	1	1	1	1	1	1	1	
Putken pituus min			m	3	3	3	3	3	3	*	
Putken pituus max (koko järjestelmä)			m	25 (35)	25 (35)	25 (35)	25 (60)	25 (60)	25 (60)	25 (75)	*
Korkeusero maksimissaan			m	10	10	20	20	20	20	20	*
Kompressorit			Rotaatio	Rotaatio	Rotaatio	Rotaatio	Rotaatio	Rotaatio	Rotaatio	*	
Kylmäaine			R32	R32	R32	R32	R32	R32	R32	R32	
Täyttömäärä kylmäainetta (Putken pituus ilman ylimääräistä täyttömäärää)			kg (m)	1,02 (35)	1,02 (35)	1,8 (35)	2,05 (35)	2,05 (30)	2,05 (30)	2,40 (35)	*
Lisätäyttö			g/m	-	-	-	20	20	20	15	*
Mitat (K × L × S)			mm	570 × 750 × 280	570 × 750 × 280	750 × 850 × 298	800 × 850 × 298	800 × 850 × 298	800 × 850 × 298	800 × 950 × 370	*
Paino			kg	38,0	41,0	53,0	54,0	58,0	58,0	71,0	*

\* Painohetkellä ei tietoja saatavilla

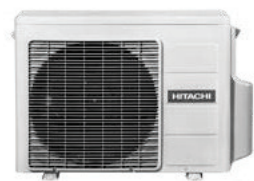

## Ulkoyksiköt

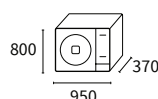
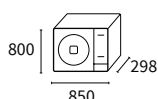
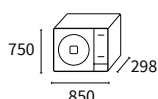
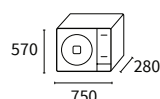

RAM-33NP2E  
RAM-40NP2E

RAM-53NP2E

RAM-53NP3E  
RAM-68NP3E  
RAM-70NP4E

RAM-90NP5E

# R32 Multi-Split System

## Sisäyksiköt

### Seinämalli Shirokuma

Sisäyksikkö			RAK-25RXE	RAK-35RXE	RAK-50RXE
Teho	Jäähdytys (Min/Med/Max)	kW	0,90-2,50-3,10	0,90-3,50-4,00	1,90-5,00-5,20
	Lämmitys (Min/Med/Max)	kW	0,90-3,20-4,20	0,90-4,00-4,80	2,20-5,80-7,00
Ilmämäärä (Very low - Low - Medium - High)	Jäähdytys	m <sup>3</sup> /h	300-330-510-600	320-340-520-660	350-400-580-720
	Lämmitys	m <sup>3</sup> /h	290-370-560-680	310-380-570-720	350-420-620-800
Äänenpainetaso (Very low - Low - Medium - High)	Jäähdytys	dB(A)	20/27-35-43	22-29-37-45	25-31-39-47
	Lämmitys	dB(A)	20-28-36-43	22-30-37-45	25-31-39-48
Äänentehotaso		dB(A)	58	60	60
Mitat(K×L×S)		mm	295 × 900 × 210	295 × 900 × 210	295 × 900 × 210
Paino		kg	11	11	11
Putkikoko	Neste-Imu	Tuumma	1/4-3/8	1/4-3/8	1/4-1/2
Kondessivesiputki		mm	16	16	16
Jännite			1 ~230V 50Hz	1 ~230V 50Hz	1 ~230V 50Hz

#### Sisäyksikkö

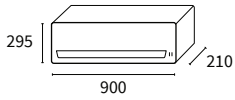

RAK-25RXE  
RAK-35RXE  
RAK-50RXE

### Seinämalli Performance

Inneneinheit			RAK-18RPE	RAK-25RPE	RAK-35RPE	RAK-42RPE	RAK-50RPE
Teho	Jäähdytys (Min/Med/Max)	kW	0,90-2,00-2,50	0,90-2,50-3,10	0,90-3,50-4,00	1,70-4,20-5,00	1,90-5,00-5,20
	Lämmitys (Min/Med/Max)	kW	0,90-2,50-3,20	0,90-3,40-4,40	0,90-4,20-5,00	1,70-5,40-6,00	2,20-6,00-7,30
Ilmämäärä (Very low - Low - Medium - High)	Jäähdytys	m <sup>3</sup> /h	312-350-400-440	333-370-430-510	353-420-485-680	353-410-540-720	353-410-540-750
	Lämmitys	m <sup>3</sup> /h	312-350-420-480	333-400-500-570	363-480-570-780	380-500-610-800	380-500-610-820
Äänenpainetaso (Very low - Low - Medium - High)	Kühlen	dB(A)	21-24-33-37	22-24-33-40	25-26-36-43	25-28-39-46	25-28-39-46
	Heizen	dB(A)	19-22-33-38	20-23-34-41	26-27-36-44	27-31-39-46	27-31-39-46
Äänentehotaso		dB(A)	51	54	57	60	60
Mitat (K×L×S)		mm	280 × 780 × 230	280 × 780 × 230	280 × 780 × 230	280 × 780 × 230	280 × 780 × 230
Paino		kg	8,5	8,5	8,5	8,5	8,5
Putkikoko	Neste-Imu	Tuumma	1/4-3/8	1/4-3/8	1/4-3/8	1/4-1/2	1/4-1/2
Kondessivesiputki		mm	16	16	16	16	16
Jännite			1 ~230V 50Hz	1 ~230V 50Hz	1 ~230V 50Hz	1 ~230V 50Hz	1 ~230V 50Hz

#### Sisäyksikkö

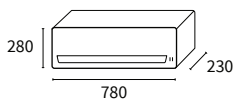

RAK-18RPE  
RAK-25RPE  
RAK-35RPE  
RAK-42RPE  
RAK-50RPE

# R32 Multi-Split System

## Sisäyksikkö

### Lattiamalli Shirokuma

Inneneinheit			RAF-25RXE	RAF-35RXE	RAF-50RXE
Teho	Jäähdytys (Min/Med/Max)	kW	0,90-2,50-3,10	0,90-3,50-4,00	0,90-5,00-5,20
	Lämmitys (Min/Med/Max)	kW	0,90-3,40-4,40	0,90-4,50-5,00	0,90-6,00-8,10
Ilmamäärä (Very low - Low - Medium - High)	Jäähdytys	m <sup>3</sup> /h	270-390-510-630	270-390-510-660	300-450-540-700
	Lämmitys	m <sup>3</sup> /h	300-420-540-660	300-420-540-660	330-480-570-730
Äänenpainetaso (Very low - Low - Medium - High)	Jäähdytys	dB(A)	20-26-31-38	20-26-31-38	22-29-36-42
	Lämmitys	dB(A)	20-26-31-38	20-26-31-38	22-29-36-43
Äänentehotaso		dB(A)	52	52	56
Mitat(K×L×S)		mm	750×590×215	750×590×215	750×590×215
Paino		kg	15,0	15,0	15,0
Putkikoko	Neste-lmu	Zoll	1/4-3/8	1/4-3/8	1/4-1/2
Kondessivesiputki		mm	16	16	16
Jännite			1 ~230V 50Hz	1 ~230V 50Hz	1 ~230V 50Hz

#### Sisäyksikkö

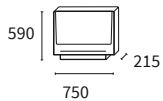

RAF-25RXE  
RAF-35RXE  
RAF-50RXE



KASETTI MALLI			RAI-25RPE	RAI-35RPE	RAI-50RPE	RAI-60RPE
Teho	Jäähdytys (Min/Med/Max)	kW	0,90-2,50-3,00	0,90-3,50-4,00	1,20-5,00-5,80	1,20-6,00-6,50
	Lämmitys (Min/Med/Max)	kW	0,90-3,50-5,00	0,90-4,80-6,60	1,20-6,00-6,80	1,20-7,00-8,00
Ilmamäärä (Very low - Low - Medium - High)	Jäähdytys	m <sup>3</sup> /h	360-505-590-660	360-505-590-660	390-540-630-720	390-540-630-720
	Lämmitys	m <sup>3</sup> /h	444-540-630-720	444-540-630-720	450-600-690-780	450-600-690-780
Äänenpainetaso (Very low - Low - Medium - High)	Jäähdytys	dB(A)	27-31-35-38	27-33-37-40	29-35-39-43	29-35-39-43
	Lämmitys	dB(A)	28-32-36-39	28-34-38-41	30-36-40-44	30-36-40-44
Äänentehotaso		dB(A)	54	56	56	56
Mitat (K×L×S)		mm	285 × 570 × 570	285 × 570 × 570	285 × 570 × 570	285 × 570 × 570
Paino		kg	20,0	20,0	17,0	17,0
Panelin mitat(K×L×S)		mm	30 × 620 × 620	30 × 620 × 620	30 × 620 × 620	30 × 620 × 620
Paino		kg	4,0	4,0	2,8	2,8
Putkikoko	Neste-Imu	Tuuma	1/4-3/8	1/4-3/8	1/4-1/2	1/4-1/2
Kondessivesiputki		mm	32	32	32	32
Kondessivesipumppu			Sisältyy	Sisältyy	Sisältyy	Sisältyy
Jännite			1 ~230V 50Hz	1 ~230V 50Hz	1 ~230V 50Hz	1 ~230V 50Hz

#### Sisäyksikkö

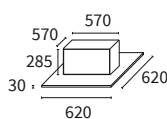

RAI-25RPE RAI-50RPE  
RAI-35RPE RAI-60RPE



## Kanavamalli

			RAD-25RPE	RAD-35RPE	RAD-50RPE	RAD-60RPE	RAD-70PPD
Teho	Jäähdytys (Min/Med/Max)	kW	0,90-2,50-3,00	0,90-3,50-4,00	1,20-5,00-5,80	1,20-6,00-6,50	1,50-7,00-8,00
	Lämmitys (Min/Med/Max)	kW	0,90-3,50-5,50	0,90-4,80-6,60	1,20-6,00-6,80	1,20-7,00-8,00	1,50-8,00-8,50
Ilmamäärä (Very low - Low - Medium - High)	Jäähdytys	m <sup>3</sup> /h	330-390-450-510	330-390-450-510	350-540-800-1.140	350-540-800-1.140	600-720-840-1.020
	Lämmitys	m <sup>3</sup> /h	330-390-450-510	330-390-450-510	350-540-800-1.140	350-540-800-1.140	660-780-900-1.140
Äänenpainetaso (Very low - Low - Medium - High)	Jäähdytys	dB(A)	30-33-37-41	30-33-37-41	29-32-35-39	29-32-35-39	29-32-35-39
	Lämmitys	dB(A)	30-34-38-42	30-34-38-42	29-32-35-40	29-32-35-40	29-32-35-40
Äänentehotaso		dB(A)	57	57	53	53	53
Mitat (K×L×S)		mm	235 × 750 × 400	235 × 750 × 400	270 × 900 × 720	270 × 900 × 720	270 × 900 × 720
Paino		kg	16,0	16,0	35,0	35,0	35,0
Putkikoko	Neste-Imu	Tuuma	1/4-1/2	1/4-1/2	1/4-1/2	1/4-1/2	1/4-5/8
Kondessivesiputki		mm	32	32	32	32	32
Kondessivesipumppu			sisältyy	sisältyy	sisältyy	sisältyy	sisältyy
Jännite			1 ~230V 50Hz	1 ~230V 50Hz	1 ~230V 50Hz	1 ~230V 50Hz	1 ~230V 50Hz

#### Sisäyksikkö



RAD-25RPE  
RAD-35RPE

RAD-50RPE  
RAD-60RPE  
RAD-70PPD





## Johnson Controls Hitachi Air Conditioning Europe S. A. S.

Am Schimmersfeld 5 - 7  
40880 Ratingen  
Germany

PRODUCT-2018-EN  
Subject to alterations

[hitachiaircon.com](http://hitachiaircon.com)



### HITACHI. CERTIFIED QUALITY



Jatkuvasta tuotekehityksestä johtuen Hitachi Cooling & Heating varaa itselleen oikeuden dokumentin tietojen muuttamiseen ilman erillistä ilmoitusta. Tässä esitteessä annetut tiedot ovat viitteellisiä. Hitachi Cooling & Heating ei ole vastuussa suorista tai epäsuorista vahingoista tai kustannuksista, jotka ovat aiheutuneet tämän dokumentin tietojen puutteellisesta / virheellisestä tulkinnasta.

Saat Hitachi Cooling & Heating ilmastointituotteet ja ensiluokkaisen palvelun omalta Hitachi-jälleenmyyjältäsi.

MAAHANTUOJA

**ahlsell**